



Netti[®] *DYNAMIC III HD*

GMDN 41620

Brukermanual



CE Dette produktet er i samsvar med forordning
MDR 2017/745(EU) for medisinsk utstyr.

UM0137 NO 2024-05

*inspire
joy of life*

INNHold

1. INTRODUKSJON	4
1.1 BRUKSOMRÅDE / INDIKASJONER FOR NETTI DYNAMIC III HD	5
1.2 KONTRA INDIKASJONER	7
1.3 KVALITET OG HOLDBARHET	7
1.4 MILJØ OG AVFALLSHÅNDTERING	8
1.5 INFORMASJON FOR GJENBRUK	8
1.6 OM DENNE MANUALEN	9
1.7 VITALE MÅL	9
2. HURTIGREFERANSER	11
3. BESKRIVELSE*	12
3.1 NETTI DYNAMIC SYSTEMS FUNKSJONER	13
3.2 VURDERING OG VALG AV NETTI DYNAMIC RYGG- REGULERING- SYLINDER	14
ALTERNATIV 1: NETTI DYNAMIC 15° BEVEGELSE	14
ALTERNATIV 2:NETTI DYNAMIC FRI BEVEGELSE	15
3.3 TILGJENDELIGE DYNAMISKE RYGGLENESYLINDRE OG SETEBREDDER	16
3.4 NETTI DYNAMIC SYSTEM	18
3.5 EKSPLODERT VISNING AV NETTI DYNAMIC SYSTEM	19
4. UTFØRELSE - NETTI DYNAMIC III HD	20
5. TILBEHØR	22
5.1 MONTERING AV BELTER OG SELER	26
5.2 MONTERING AV HOFTEBELTE PÅ DYNAMISK SETEPLATE	26
5.3 MONTERING AV INNFESTINGS-BRAKETT FOR H-SELE OG BRYSTSELE	27
5.4 MONTERING AV VANLIG HOFTEBELTE	27
6. MONTERING OG JUSTERINGER	28
6.1 UTPAKKING	28
6.2 TILPASSE RULLESTOLEN TIL BRUKEREN FØRSTEGANGS JUSTERING	29
6.3 DRIVHJUL / HOVEDHJUL	30
6.4 FORGAFFEL	30
6.5 FRONTHJUL / SVINGHJUL	30
6.6 SETEHØYDE FORAN	31
6.7 SETEHØYDE BAK	31
6.8 RYGGLENET	31
6.9 JUSTERING AV SETEDYBDEN	32
6.10 JUSTERING AV SETEDYBDEN FORAN	33
6.11 SETEPLATE, JUSTERING:	34
6.12 SETEPLATELÅS	34
6.13 TIPPESIKRINGER	35
6.14 JUSTERING AV ARMLENER	35
6.15 PUTER	36
6.16 JUSTERING AV VELCRO / BORRELÅSRYGGEN	36
6.17 BENSTØTTER	36
6.18 DUAL BENSTØTTER	36
6.19 VINKELREGULERBARE BENSTØTTER	44
6.20 GRANDIS VINKELREGULERBARE BENSTØTTER	46
6.21 HODESTØTTE NETTI DYNAMIC HODESTØTTE	50

6.22	KJØREHÅNDTAK	51
6.23	JUSTERING AV BREMSER	52
6.24	UTSKIFTING AV RYGGSYLINDER	54
7.	DAGLIG BRUK AV NETTI DYNAMIC III HD	57
7.1	OVERFØRING TIL / FRA RULLESTOLEN	57
7.2	BRUK AV PERSONLØFTER	57
7.3	SKYVEHÅNDTAK	58
7.4	TIPPESIKRING	58
7.5	BREMSER	58
7.6	ARMSTØTTER	59
7.7	BENSTØTTER FOTBRETT - LÅS - BEINSTØTTE-VINKEL	60
7.8	SELER	61
7.9	ANKELMANSJETTER	61
7.10	BRUK AV VIPPFUNKSJONEN: VIPPE SETE-ENHETEN - TILT	62
7.11	BRUK AV LENEHÅNDTAK: REGULERING AV STOLENS RYGGVINKEL	63
7.12	SIKKERHETSREGLER NÅR BRUKER ER ALENE I RULLESTOLEN	64
8.	TRANSPORT	64
8.1	TRANSPORT I BIL	64
8.2	SAMMENLEGGING FOR TRANSPORT	66
8.3	TRANSPORT I FLY	66
8.4	REISE MED OFFENTLIG TRANSPORT	66
9.	MANØVRERING	67
9.1	GENERELLE TEKNIKKER	67
9.2	KJØRETEKNIKK– OPP TRINN –	67
9.3	KJØRETEKNIKK– TRINN NED –	68
9.4	KJØRETEKNIKK – SKRÅNINGER –	68
9.5	KJØRETEKNIKK– OPP TRAPPER –	69
9.6	KJØRETEKNIKK– NED TRAPPER –	69
9.7	FORFLYTTNING	70
9.8	BALANSEPUNKT	71
9.9	LØFTING AV RULLESTOL	71
10.	VEDLIKEHOLD	72
10.1	VEDLIKEHOLDINSTRUKSJON	72
10.2	RENGJØRING OG VASK	72
10.3	LAGRING OVER LENGRE TID	RESERVEDELER 73
11.	FEILSØKING	74
12.	TESTER & GARANTIER	75
12.1	TESTER	75
12.2	GARANTI	75
12.3	REKLAMASJON	75
12.4	NETTI CUSTOMIZED / SPESIALTILPASNINGER	76
12.5	KOMBINASJONER MED ANDRE PRODUKT	76
12.6	SERVICE OG REPARASJON	76
13.	DIMENSJONER OG VEKT	77
14.	VEDLEGG	78

1. INTRODUKSJON



Netti Dynamic III HD er en komfortrullestol produsert for både innendørs og utendørs bruk. Den er testet i henhold til DIN EN 12183. Testene er utført av akkreditert test laboratorium i Tyskland.

Vi i Alu Rehab AS mener at rullestoler bør velges ut fra en omfattende vurdering basert på brukers behov og krav fra omgivelsene. Derfor er det viktig å kjenne rullestolens muligheter og begrensninger. Netti Dynamic III HD rullestol er designet for brukere som trenger høy grad av komfort og avlastning. Kombinasjonen mellom Netti sittesystem og ergonomiske løsninger i rammekonstruksjon, gir mange tilpasnings- og justeringsmuligheter. Stolene gir muligheter for å variere sittestilling fra aktiv til hvile gjennom standard tilt og recline funksjoner.

Netti Dynamic III HD er tilgjengelig med setebredder fra 350 - 500mm.

Max bruker vekt:
- Netti Dynamic III HD - 136 kg

Netti Dynamic III HD er kollisjonstestet ved RISE (Research Institute Sweden) Borås Sverige, og ved TASS - Nederland (TÜV Rheinland) ifølge ISO 7176-19 og er godkjent for bruk som sete i bil.



Ved montering av tilleggsutstyr må vekten av utstyret trekkes fra maks. brukervekt.



Spesifikasjoner varierer fra land til land.

1.1 BRUKSOMRÅDE / INDIKASJONER FOR NETTI DYNAMIC III HD

Netti Dynamic III HD er en multifunksjonell rullestol for helt eller delvis immobile ungdommer og voksne personer med fysisk og/eller psykisk funksjonsnedsettelse. Det er et hjelpemiddel for brukere som trenger mulighet for variasjon i sittestillingene som kan oppnåes ved bruk av rygg og setereguleringene.

Hva innebærer en Netti Dynamic sitteløsning?

Netti Dynamic III HD er en rullestol med tilt- og ryggvinkelregulering som tillater kontrollerte «Open Kinetic Chain» (OK-C) bevegelser for brukeren. Statiske komfortrullestoler kan tilpasses slik at brukers distale segmenter understøttes. Den kontrollerte OK-C bevegelsen har en ekstra støtte: Det distale segmentet kan bevegges, med en moderat motstand. OK-C bidrar dermed til å få kontroll over proksimale segmenter, spesielt når brukeren ikke kan kontrollere muskelbevegelsene på grunn av sin medisinske tilstand.

Netti Dynamic System er et modulært system som kan tilpasses og justeres i henhold til brukerens behov.

Netti Dynamic System eller dets komponenter kan brukes av ungdommer og voksne rullestol- brukere med ufrivillige bevegelser.

EKSEMPLER PÅ UFRIVILLIGE BEVEGELSER ER:

- **Dystoni** – ufrivillige, vedvarende eller uregelmessige ufrivillige bevegelser som kan forårsake vridning og repeterende bevegelser, unormal holdning eller begge deler. Muskeltonus varierer fra normal eller hypotoni (nedsatt spenning, slapp muskulatur) til hypertoni (normal høy spenning i muskler).
- **Atetose** – langsom, ufrivillig vridningsbevegelse.
- **Chorea** – korte, uregelmessige rykninger.
- **Tremor** – en rytmisk bevegelse av en del av kroppen.
- **Hemiballisme** – disse er ville slynge / kastebevegelser med en arm eller et ben, som vanligvis oppstår som et resultat av en cerebrovaskulær hendelse.
- **Clonus** – raske muskelrykninger som ofte er repeterende .

BEREGNET BRUK

Netti Dynamic III HD er et avansert mobilitetshjelpemiddel for brukere som er rammet av dystoni. Systemet er tiltenkt for brukere med omfattende ufrivillige bevegelsesmønstre som resulterer i sterke spasmer og sammentrekninger av muskel/skjelett system («musculoskeletal») som kan forårsake asymmetri/ vridninger, ufrivillige bevegelser, feil sitteposisjon («sliding»), tap av funksjon og også skader på rullestolen.

Det patenterte Netti Dynamic System tilpasser seg brukerens bevegelser slik at rullestolen kan arbeide i synergi med brukerens bevegelser. Når en tilpasser for spastiske bevegelser kan muskeltonus og hyppigheten av spasmer reduseres. Rullestolen er dynamisk og vil følge brukerens bevegelser av både øvre og nedre del av kroppen.

NETTI DYNAMIC SYSTEM

Tillater åpne kinetiske kjedebevegelser (OK-C):

- Benbevegelser
- Hoftebevegelser
- Ryggbevegelser
- Hodebevegelser
- Fotbevegelser

VIKTIGE FORDELER

- Rullestolen tilpasser seg brukerens bevegelser.
- Brukeren vil ha mindre ubehag under ufrivillige bevegelser siden rullestolen tilpasser seg bevegelsene.
- Etter en spasme blir brukeren ført tilbake til den opprinnelige sittestillingen som sikrer en god stilling og trykkfordeling.
- Det forhindrer utilsiktet endring av stilling.
- Det hindrer brukeren fra å gli fremover i stolen og dermed få en dårlig sittestilling og utilstrekkelig trykkfordeling.
- Forlenger rullestolens levetid.

På neste side kan du se en matrise basert på forskjellige diagnoser og forslag til Netti Dynamic System-deler som kan brukes. Vi understreker at dette er en oversikt over mulige bruksområder og mulige produktalternativer / forslag til Netti Dynamic System eller komponenter. Endelige løsning må bygge på resultatet av en individuell analyse av brukerens sittedisposisjon, utført av en profesjonell terapeut.

5 HVILKE TYPE UFRIVILLIGE BEVEGELSER KAN FORVENTES MED FØLGENDE DIAGNOSER?									
	CP	ALS	Hjerne- slag	Intel Tilstand	Parkinsons	MS	TBI	Ryggmargss- kade	Huntington
Dystoni	✓	✓	✓		✓	✓	✓		✓
Athetose	✓		✓				✓		✓
Chorea	✓		✓						✓
Tremor	✓		✓		✓	✓	✓	✓	✓
Hemiballisme			✓				✓		
Klonus	✓		✓			✓		✓	✓
Stereotypisk Bevegelse Tilstand	✓			✓			✓		

HVILKE NETTI DYNAMIC SYSTEM KONFIGURASJONER KAN VÆRE INDIKERT?

Før det gjøres valg av produkt må en vurdering av sitte-situasjonen utføres av en terapeut.

1. Dersom klienten kun har ufrivillige bevegelsen i bena, kan Netti DUAL Dynamic benstøtter være den riktige løsningen.
2. Dersom klienten kun har ufrivillige bevegelser av overkroppen, kan Netti Dynamic sittesystem være den riktige løsningen.
3. Dersom klienten kun har ufrivillige bevegelser av hodet, kan Netti Dynamic hodestøtte være den riktige løsningen.
4. Dersom klienten har ufrivillige bevegelser av overkroppen og hodet, kan Netti Dynamic sittesystem sammen med Netti Dynamic hodestøtte være den riktige løsningen.
5. Dersom klienten har ufrivillige bevegelser av overkroppen, hodet og bena, kan det komplette Netti Dynamic Systemet være den riktige løsningen.



Definisjoner av de ovennevnte bevegelsesmønstrene er listet på foregående side.



Definisjoner av ovennevnte diagnoser er listet i kapittel 14. Vedlegg.



Netti Dynamic III HD fungerer også som en vanlig statisk rullestol når alle dynamiske funksjoner blir låst.

1.2 KONTRA INDIKASJONER

Netti Dynamic III HD bør ha låste dynamiske funksjoner for brukere med plutselige blodtrykksfall. Også for brukere med Vertigo / krystallsyke / svimmelhet bør de dynamiske funksjonene låses.

Begrensninger for Netti Dynamic system

- når det å tillate bevegelser leder til skadelige stillinger.
- når det å tillate bevegelser medfører muskelspenninger og spasmer.
- når klienten ikke alltid klarer å returnere til nøytral posisjon.

 Før du bruker Netti Dynamic System (NDS) eller noen av dets komponenter, må en kartlegging av sitteproblematikken utføres av en terapeut.

 Dersom du har andre behov enn det våre standardløsninger kan dekke, vennligst ta kontakt med vår kundeservice for eventuelle spesialtilpasninger.

1.3 KVALITET OG HOLDBARHET

Netti Dynamic III HD rullestol er testet av tysk akkreditert testlaboratorie i henhold til Europeisk rullestolstandard DIN EN 12183.

Alu Rehab A.S, som produsent, vurderer testen til å tilsvare 5-6 års normal bruk av stolen. Rullestolens holdbarhet avgjøres av brukerens funksjonsnedsettelse, hvor hardt stolen brukes og nivået på vedlikeholdet. Disse tre faktorene avgjør rullestolens levetid. Ved regelmessig vedlikehold vil stolen kunne brukes trygt i mange flere år enn garanti-tiden.

1.4 MILJØ OG AVFALLSHÅNDTERING



Alu Rehab tar sammen med våre leverandører hensyn til miljøet.

Det betyr:

- At vi så langt det er mulig unngår miljøskadelige stoffer og prosesser.
- At Alu Rehabs produkter er sikret en lang levetid gjennom høy kvalitet på materialer og konstruksjoner.
- De har en høy grad av fleksibilitet og muligheter til å skifte de fleste deler både ved slitasje og oppussing. Dette er en fordel for både miljø og økonomi.
- At stolene er designet slik at materialene i de fleste komponentene enkelt kan skilles og sorteres, noe som forenkler resirkulering.
- All emballasje kan resirkuleres.
- Alle kartonger er laget av resirkulert papp.

i Kontakt ditt lokale resirkuleringsfirma for korrekt informasjon om hvordan avfall håndteres i ditt nærområde.

i **TEMPERATUR**
Netti Dynamic III HD rullestol er designet for bruk innen temperaturområdet fra -10°C til +40°C

1.5 INFORMASJON FOR GJENBRUK

Alle produkter fra Alu Rehab er utviklet for mange års bruk med lite behov for vedlikehold og service. Alle produktene kan resirkuleres av autoriserte spesialforhandlere og hjelpemiddelsentraler. For å kunne garantere ytelse og sikkerhet, anbefaler Alu Rehab nedenstående tester før stolen leveres ut fra resirkulering.

Kontroller følgende komponenter med hensyn til funksjon, intakthet etc. og skift ut deler dersom det er nødvendig:

- Drivhjul (dekkmønster)
- Rullestolramme
- Svinghjul og hurtigkobling
- Nav
- Bremsfunksjon
- Retningsstabilitet
- Lagerhus og svinghjul, sjekk slitasje og smøring
- Puter og trekk
- Benstøtter
- Armstøtter
- Hodestøtte
- Tilt og rygglenes funksjoner
- Skyvehåndtak / skyvebøyle
- Tippet sikring

Ut fra hygienehensyn anbefaler Alu Rehab å alltid erstatte hodestøtten når stolen overtas av en ny bruker.

Vær også oppmerksom på opplysningene i avsnitt 10.2 Rengjøringsinnstrakser

TIPPESIKRING

Riktig innstilt tippet sikring hindrer rullestolen i å tippe bakover. Vi anbefaler alle brukere å alltid benytte tippet sikring.

1.6 OM DENNE MANUALEN

For å unngå skader ved håndtering og bruk av Netti Dynamic III HD, skal håndboken leses igjennom før rullestolen tas i bruk.



Symbol for forbudte handlinger .
Det kan ikke kreves garanti når disse handlingene er blitt utført.



Symbol for advarsler.
Når dette symbolet brukes må det utvises stor forsiktighet..



Symbol for viktige opplysninger.



Symbol for nyttige tips.



Symbol for verktøy.



Symbol for:
Max sikker helning for håndbremsen.



Symbol for: Maksimal brukervekt.



Symbol for medisinsk utstyr



Produsent - Navn og adresse



Produksjons-dato



Serienummer



Les brukermanual



NB. Måned og årstall nederst på hver side av manualen viser når tid den ble oppdatert.

Brukermanual på nettet:

For enda bedre lesbarhet - for brukere med nedsatt syn - kan brukermanualen lastes ned fra vår hjemmeside: www.My-Netti.no - manualer - brukermanualer

Nyeste oppdatering av manualer, produktinformasjoner, sikkerhetsmeldinger, tilbakekallinger og kontaktadresser vil alltid bli å finne på vår hjemmeside www.My-Netti.no

1.7 VITALE MÅL

Netti Dynamic III HD er en komfortrullestol som er beregnet til både ute- og innebruk.

Minste dimensjoner kommer fra setebredde 350 mm. Max dimensjoner er hentet fra setebredde 500 mm.



Spesifikasjoner varierer mellom ulike land.

TOTAL VEKT: 33 KG
(450 mm stolbredde)

SETE BREDDE:
350, 380, 400, 430,
450, 500 mm



SETE DYBDE:
(Fra ryggputen til fremkant
av sitteputen)
400, 425, 450, 475, 500 mm



SETE HØYDE:
(Fra gulvet til toppen av seteplaten
ved bruk av 24" hovedhjul i øvre
posisjon i hjulbraketten).
473 mm*

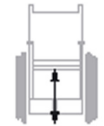

* Ved endring av hjulenes posisjon kan man få setehøyde opp til 475 mm.
Endring av hjuldimensjoner og -posisjoner kan gi andre setehøyder..

RYGGHØYDE:
500 mm*



* Ryggforlenger gir 600 mm med ryggpute.

** For Netti Dynamic III HD med setebredde 500 mm og mer, øker totalbredden ut over den anbefalte 700 mm rullestolbredde.

*** Minst stabil og mest stabil refererer til tippesikringens plassering. Bruk alltid tippesikringer ved kjøring oppoverbakke

Spesifikasjoner	min.	max.
Total lengde med benstøtter (horisontalt sete, rygg max tilt fremover, vertikal benstøtte) max inklusiv rammeforlenger	1030 mm (955 mm)	1110
Totalbredde**	580 mm	730
Sammenfoldet lengde	780 mm	780
Sammenlagt bredde (hjul demontert)	480 mm	630
Sammenlagt høyde (uten hjul, puter, arm-, hode- og ben-støtter)	520 mm	520
Totalvekt	31,0 kg	34,0 kg
Vekt av tyngste del: rammen	17,0 kg	20,2 kg
Vekt av tyngste komponent: benstøttene	2,4 kg	3,0 kg
Statisk stabilitet nedover		13°
Statisk stabilitet oppover***	8°	15°
Statisk stabilitet sidesveges	15°	15°
Trygg skråning, bruk tippesikringer		10°
Setevinkel	-9°	16°
Effektiv setedybde	400 mm	500 mm
Effektiv setebredde	350 mm	500 mm
Dynamisk seteplate, setehøyde i framkant	440 mm	475 mm
Ryggvinkel	86°	133°
Rygg høyde uten pute	490 mm	600 mm
Avstand fra forplater til seteplaten	280 mm	560 mm
vinkel mellom fotplater og seteplate	90°	180°
Avstand fra seteplaten til armlenene	185 mm	325 mm
Frontposisjon armlenskonstruksjon	300 mm	430 mm
Drivringsdiameter	535 mm	535 mm
Horisontal akslingsplassering	-10 mm	95 mm
Parkeringsbremse, maksimal helning	-	7°
Minimum venderadius med benstøttene loddrett	R 740 mm	830 mm

Modell med 24" hovedhjul. Målt uten puter.

2. HURTIGREFERANSER

Innholdet på denne siden er et sammendrag av hele manualen og gir en kortfattet innføring i bruk og behandling av Netti III rullestol.

 **Hurtigreferansen erstatter ikke manualen, men kan brukes som en huske-/sjekk liste.**

- Pakk ut rullestolen (Kap. 6.1)
- Monter drivhjul (Kap. 6.2)
- Monter svinghjul (Kap. 6.4)
- Legg ryggen bakover og monter ryggssylinder til ryggen ved hjelp av låsebolt (Kap. 6.7)
- Monter armlene (Kap. 6.11)
- Monter puter (Kap. 6.12)
- Monter benstøtter (Kap. 6.14)
- Reguler kjørehandtak (Kap. 6.16)
- Monter hodestøtte (Kap. 6.15)
- Monter tilleggsutstyr.
- Se utvalget i kapittel 5
- Monteringsanvisning følger tilleggsutstyret.

 **JUSTER RULLESTOLEN TIL BRUKEREN:**

- Juster rullestolen slik at den passer for brukeren:
- Still inn setedybde, eventuelt rullestolens balanse
- Høyde på fotstøttene
- Høyde på armlenene
- Høyde og dybde på hodestøtten
- Høyde på ryggputen
- Styrke på ryggssylinder

For ytterligere informasjon om tilpasning av rullestolen til brukeren henvises til www.My-Netti.no/the-netti-method.

 **For feilsøking, se kapittel 11. For justeringer se kapittel 6.**

 **Meldinger om produktsikkerhet, og eventuelle tilbakekallelser blir kunngjort på vår hjemmeside www.My-Netti.no**

 **Kjør forsiktig**

 **Tippesikringene skal alltid være i bruk for å ivareta brukerens sikkerhet.**

 **Når stolen er vippt / tiltet bakover skal tippesikringene og bremsene alltid være i bruk.**

 **Sørg for at alle håndtak er låst korrekt.**

 **Vær oppmerksom på at friksjon mot drivringene kan skape en varm overflate.**

 **Overflatetemperaturen på metalleder kan**

 **Vær oppmerksom på at det kan oppstå klemfare når forskjellige foldeoperasjoner og justeringer blir brukt.**

 **Saltvann kan øke risiko for korrosjon. Andre forholdsregler i forbindelse med miljøforhold er ikke nødvendig.**

 **Stå aldri på fotplatene, stolen kan vippe.**

 **Ikke løft rullestolen ved å løfte i armlener, benstøtter eller hodestøtten.**

 **Produktkonfigurasjoner kan variere fra land til land.**

 **Illustrasjoner kan avvike fra levert produkt.**

 **For brukere med nedsatt syn, kan kataloger og manualer lastes ned på www.My-Netti.no**

 **Er du i tvil om noe, ta kontakt med din forhandler.**

3. BESKRIVELSE*

1. Hodestøtte
2. Ryggpute - modell Stabil
3. Armstøtte
4. Setepute
5. Kne pute
6. Leggpute arm
7. Hurtiglås for framhjulsgeffell
8. Framhjul lagerhus
9. Framhjulsgeffell
10. Framhjul
11. Fotplatelås
12. Fotplate
13. Leggpute
14. Fotplate vinkelregulering
15. Høydejusteringskrue
16. Låsing av benstøttevinkel
18. Tippesikring
19. Brems
20. Hurtigkobling
21. Drivring
22. Drivhjul
23. Serienummer skilt på nedre tverrstag.
24. Armlenets låsehendel
25. Kjørehåndtakets høydejustering
26. Kjørehåndtak

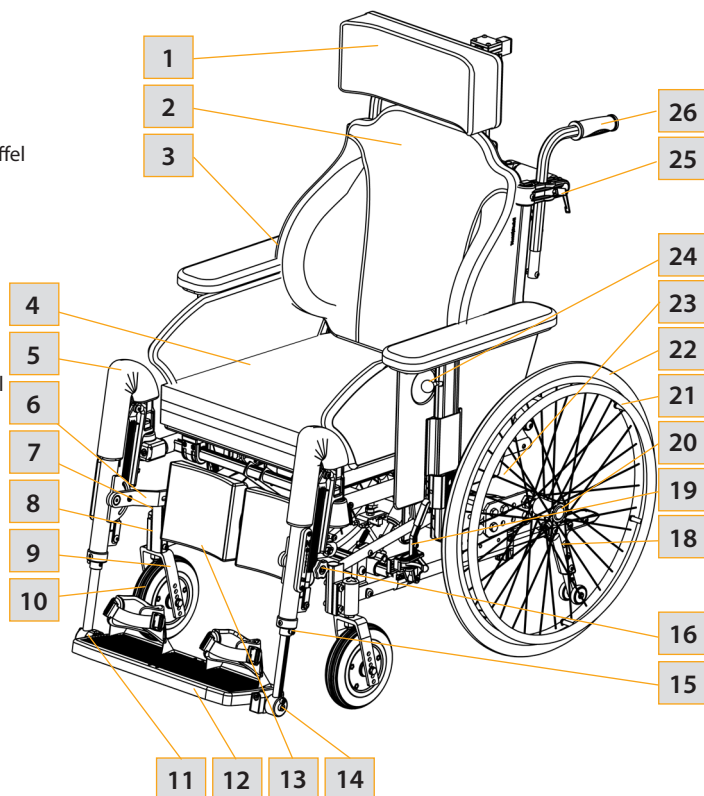

* Spesifikasjoner kan variere mellom forskjellige land



Ta kontakt med din forhandler dersom det skulle mangle deler. .



Ta kontakt med din forhandler for videre informasjon.

3.1 NETTI DYNAMIC III HD FUNKSJONER TILTENKT BRUK

Netti Dynamic III HD er et avansert mobilitetshjelpemiddel for brukere som har dystoni. Rullestolen er tiltenkt for brukere med omfattende bevegelsemønstre som resulterer i sterke ufrivillige bevegelser og sammentrekninger av muskel/skjelett system («musculoskeletal») som kan forårsake enten asymmetri/forvridninger, ufrivillige bevegelser, feil sitteposisjon («sliding»), tap av funksjon og også skader på rullestolen

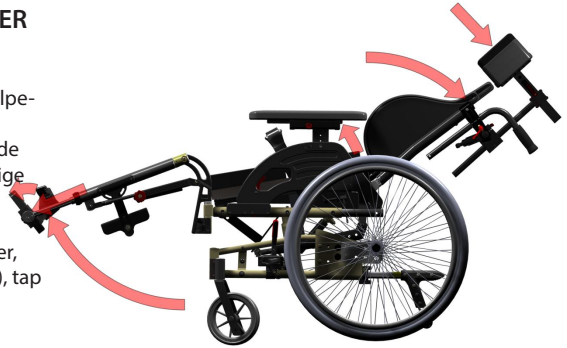

Netti Dynamic III HD monteres av Alu Rehab.

DET DYNAMISKE SETTET BESTÅR AV:

- Netti Dynamic benstøtter
- Netti Dynamic seteplate
- Netti Dynamic ryggsynder
- Netti Dynamic hodestøtte
- Rammeforlenger
- Bekkenstabilisator - hoftebelte
- Ankelmansjetter

Netti Dynamic System er patentert. Netti Dynamic III HD tilpasser seg brukerens ufrivillige bevegelser ved at rullestolen fungerer i synergi med brukerens bevegelser. Når Netti Dynamic System tilpasses til de spastiske bevegelsemønstre, vil muskeltonus og spasmer kunne reduseres. Rullestolen er dynamisk og vil følge brukerens bevegelser av både overkropp og de nedre delene av kroppen.

NETTI DYNAMIC SYSTEM

åpner for Open Kinetic Chain movements (OK-C):

- Fotbevegelser
- Beinbevegelser
- Hoftebevegelser
- Ryggbevegelser
- Hodebevegelser

VIKTIGE FORDELER

- Rullestolen tilpasser seg brukerens bevegelser.
- Brukeren har mindre ubehag når de ufrivillige bevegelsene oppstår siden rullestolen følger bevegelsene.
- Etter en sekvens med ufrivillige bevegelser blir brukeren brakt tilbake til opprinnelig sitteposisjon som gir bedre trykkfordeling.
- Dette forhindrer utilsiktet endring av sitteposisjon.
- Det forhindrer at brukeren glir framover i stolen og dermed får en dårlig sittestilling og uheldig trykkfordeling.
- Forlenger rullestolens levetid.

NETTI DYNAMIC SYSTEM KONSEPTET:

Hva innebærer en Netti Dynamic Seating?

Netti Dynamic System er en tilt- og rygg-regulert system som tillater kontrollerte «Open Kinetic Chain» (OK-C) bevegelser for brukeren. Statisk komfort rullestoler er kjent for å kunne tilpasses slik at brukers distale segmenter understøttes. OK-C konseptet bidrar i tillegg til at brukeren kan gjøre kontrollerte bevegelser med moderat motstand. OK-C bidrar dermed til å få kontroll over proksimale segmenter, spesielt når brukeren ikke kan kontrollere muskelbevegelsene på grunn av sin medisinske tilstand

Netti Dynamic System er et modulært system som skal tilpasses og justeres av fagpersoner i henhold til brukerens behov.

Netti Dynamic System kan brukes av rullestolbrukere med ufrivillige bevegelser.

 Før du bruker Netti Dynamic System (NDS) eller noen av dets komponenter, må en kartlegging av brukeren og sitteproblematikken utføres av en fagperson med produkt-kjennskap.

 Terapeutens tilpasninger og justering må ikke endres av ufaglærte.

VURDERING AV STYRKE FOR DYNAMISKE RYGGREGULERINGS- SYLINDERE SOM ER TILPASSET BRUKERS STYRKE OG BEVEGELSESMØNSTER

 En individuell vurdering av brukeren er nødvendig for å finne fram til den ryggsynderen som har riktig styrke.

Riktig løsning:

Ryggsynderen gir full støtte i «open kinetic chain» bevegelse når brukeren har spasmebevegelser / ukontrollerte muskelbevegelser. Når brukeren begynner å slappe av, beveger synderen ryggstøtten tilbake til sin opprinnelige posisjon.

Viktige faktorer som vurderes av en kvalifisert fagperson når styrken for Netti Dynamic ryggregulerings-sylinder skal velges:

- Brukerens vekt, bredde og høyde
- Karakteren og styrken i spasmebevegelsen samt bevegelsesmønsteret
- Mål og ambisjoner om å forbedre brukerens
- Helsetilstand samt evne til å utføre daglige gjøremål - ADL (Activity -daily-Life)

 Brukerens bevegelsesmønster og muskel-tonus kan endre seg over tid. Innstillinger på rullestolens sitte-system, og styrken for ryggreguleringen, må overvåkes og eventuelt justeres i tråd med utviklingen av brukerens bevegelsesmønster og muskeltonus over tid.

 Dersom ryggregulering-sylindere er for sterk, vil brukeren ikke kunne foreta bevegelser.

Det vil være en "lukket kinetisk kjede", eller en statisk situasjon for brukeren.

 Hvis ryggregulerings-sylindere er for svak, vil brukeren ikke kunne løftes tilbake til hans / hennes opprinnelige sittestilling etter en forlenget bevegelse av overkroppen.

3.2 VURDERING OG VALG AV NETTI DYNAMIC RYGG- REGULERING- SYLINDER

Stolens ryggposisjon er bestemt av ryggregulerings-sylindere.

Det finnes 2 typer ryggregulerings-sylindere er tilgjengelige for Netti Dynamic System:

ALTERNATIV 1: NETTI DYNAMIC 15° BEVEGELSE

RYGGSTØTTE SYLINDER er aldri fast / låst, men tillater en 15° flex i alle posisjoner som stolryggen er lent tilbake til. Sylindere er egnet for brukere med åpen kinetisk kjede (OKC) bevegelser med maksimalt utslag som er mindre enn 15°. Hvis 15° utslag lukker den kinetiske kjedebevegelsen, vil flere og større krefter gi utslag på den dynamiske beinstøtten.

 Netti Dynamic rullestoler med Netti Dynamic 15° rygg-sylinder er ikke godkjent for bruk som sete i bil.

 Netti Dynamic rygg-sylinder med 15° bevegelse er tilgjengelige med 80, 120 and 160 N force.

 Netti Dynamic rygg-sylinder med 15° bevegelse styres av håndtaket på skyvestangen bak ryggstøtten. Denne sylinderen er IKKE låsbar.

ALTERNATIV 2: NETTI DYNAMIC FRI BEVEGELSE

RYGGSYLINDER FRI BEVEGELSE lar ryggstøtten bevege seg bakover til helt tilbaketrent, med full støtte under bevegelsen. Når brukeren begynner å slappe av, beveger sylinderen ryggstøtten tilbake til sin opprinnelige posisjon.

 **Styrken på den fritt bevegelige sylinderen må tilpasses individuelt etter kroppsvekt.**

En for sterk sylinder vil ikke la ryggstøtten bevege seg. En sylinder som derimot er for svak, vil ikke være sterk nok til å løfte ryggstøtten tilbake til sin opprinnelige posisjon. Standard sylinderstyrke er: 600, 800, 1000 and 1200 N. Se neste side

NETTI DYNAMIC FRITT BEVEGELIG RYGGSTØTTESYLINDER –LÅSING

Den frittbevegelige sylinderen kan låses i en hvilken som helst ryggvinkel når lene-håndtaket på baksiden er i nøytral posisjon. Dette kan være nødvendig eller påkrevd når rullestolen brukes som sete i bil eller når stolen kjøres på ujevnt underlag og plutselig spastisk forlengelse kan forårsake ustabilitet for stolen. Eller når brukeren må lene seg tilbake for å hvile.

 Hvis du låser vinkelen på stolryggen, er det bare Netti Dynamic beinstøtte, seteplaten og hodestøtten som vil respondere på spastiske bevegelser.

Hvis du låser ryggssylinderen, er det derfor viktig at brukeren er riktig posisjonert og ikke sklir forover fordi det kan føre til skade på beinstøtten.

 Benstøtten kan knekke dersom den ikke er korrekt justert slik at brukerens benforlengelse når slutten på benstøttens dynamiske område, eller brukeren her sklir forover.



NETTI DYNAMIC FRITT BEVEGELIG RYGGSTØTTESYLINDER – AKTIVERT

Den dynamiske lene-funksjonen på Netti Dynamic System aktiviseres ved å trekke i lene-håndtaket.



BRUK AV LENEHÅNDTAK: REGULERING AV STOLENS RYGGVINKEL

Trykk inn høyre håndtak og legg press på stangen for å lene ryggen tilbake med en hånd, mens du har øyekontakt med brukeren og holder den andre hånden på armstøtten. Uansett hvor du slipper håndtaket, vil stolryggen bli stående fast og låst.

 Rullestoler med Netti Dynamic 15° bevegelses ryggstøtte sylinder vil imidlertid fortsatt tillate 15° grader bevegelse.

DYNAMISK RYGG:

Den dynamiske funksjonen for stolryggen er aktivert når lene-håndtaket holdes åpnet ved hjelp av den lille, røde hendelen som sitter på håndtaket.

Trekk lene-håndtaket stramt mot skyvestangen, det røde håndtaket klikker automatisk inn. Slipp. Håndtaket holder seg nær skyvestangen, og ryggen kan beveges fritt bakover.

For å stoppe den dynamiske leningen, trykk bare på håndtaket igjen, det lille, røde håndtaket frigjøres og ryggen er fast.

På lenehåndtaket er det en etikett som minner deg om at ryggen oppfører seg dynamisk når lenehåndtaket er aktivert, og at ryggen er fast når håndtaket er åpent.

3.3 OVERSIKT OVER TILGJENGELIGE DYNAMISKE LENE-SYLINDRE OG SETEBREDDER

Brukerens bredde er en indikator for å vurdere minimum styrke på gassfjæren.

Brukerens vekt er en indikator for å vurdere minimum styrke på gassfjæren:

RYGGSTØTTE-SYLINDER MED FRI BEVEGELSE- LÅSBAR		BRUKER- ENS VEKT	SETEBREDDE										
			Minimum kg	250 mm	300 mm	350 mm	380 mm	400 mm	430 mm	450 mm	500 mm		
Newton (N)													
200 N	FRI SYLINDER	20 kg	✓	✓									
300 N		30 kg	✓	✓									
400 N		40 kg		✓	✓								
500 N		50 kg			✓	✓							
600 N		60 kg			✓	✓	✓	✓					
700 N		70 kg			✓	✓	✓	✓	✓				
800 N		80 kg				✓	✓	✓	✓	✓	✓		
900 N		90 kg					✓	✓	✓	✓	✓		
1000 N		100 kg						✓	✓	✓			
1100 N		110 kg							✓	✓	✓		
1200 N		120 kg										✓	
1300 N		130 kg											✓
80 N – 15° ryggstøtte sylinder		82408 SETT											
120 N – 15° sylinder	82409 SETT												
160 N – 15° sylinder	82410 SETT												

TEKNISK SPESIFIKASJON OG VALGMULIGHETER FOR NETTI DYNAMIC RYGGSTØTTE-SYLINDRE

FRITT BEVEGELIG RYGGSTØTTESYLINDER:

Kombinasjoner av setedybder, front brakett hull og kort eller langt sylinderhode.

40 grader rygglene-vinkel gjelder for alle dynamiske ryggreguleringsløsinger med frittbevegelig sylinder låsing. Netti Dynamic III HD har en start-vinkel på ca. 90°.

Ref kapittel 7.24 for instruksjon hvordan gassylinderen skal byttes.

ANBEFALTE KOMBINASJONER FOR NETTI III MODELLER

SETEDYBDE I MM	FRONT BRAKETT HULL (A-B-C) A ER ØVRE HULL	SYLINDER HODE KORT 38 MM	SYLINDER HODE LANGT 96 MM	STARTVINKEL I GRADER °
500	A		X	98
475	A		X	87
475	B		X	97
450	B		X	85
450	C		X	95
425	A	X		92
425	B	X		101
425	C		X	85
400	B	X		91

* Orange farge er standard justering for valgt setedybde.

* Grå farge er en mulighet. Andre kombinasjoner av setedybder, brakett hull foran og størrelser på sylinderhode anbefales ikke.

3.4 NETTI DYNAMIC SYSTEM

De dynamiske elementene er vist med maksimalt utslag på en Netti III rullestol.

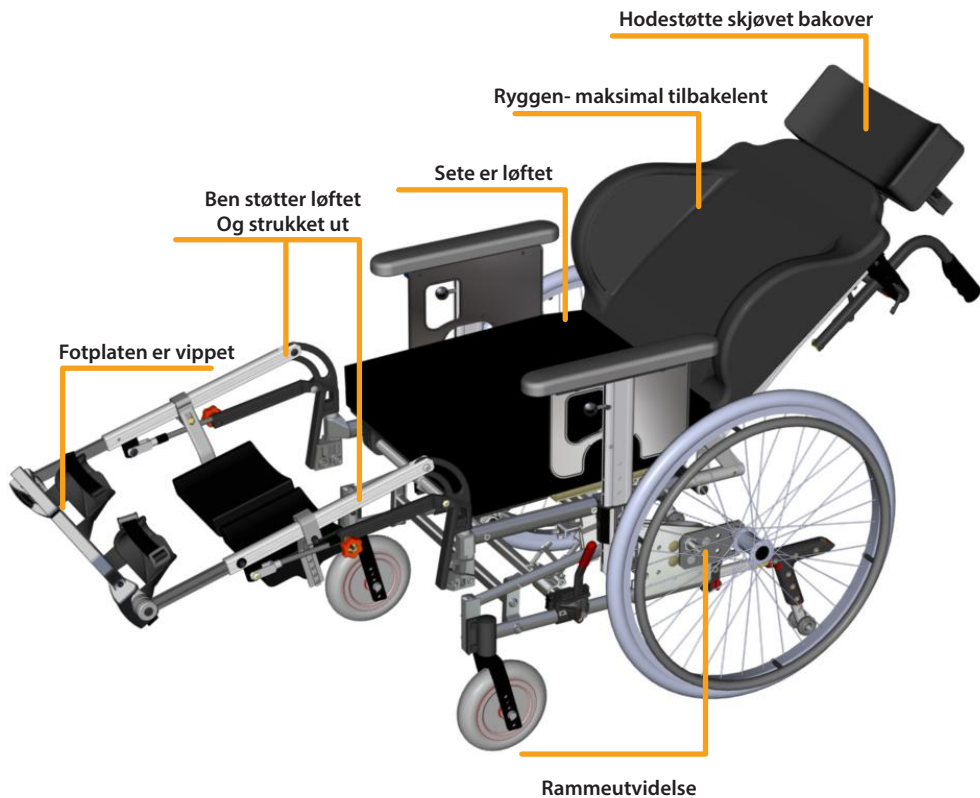

3.5 EKSPLODERT VISNING AV NETTI DYNAMIC SYSTEM

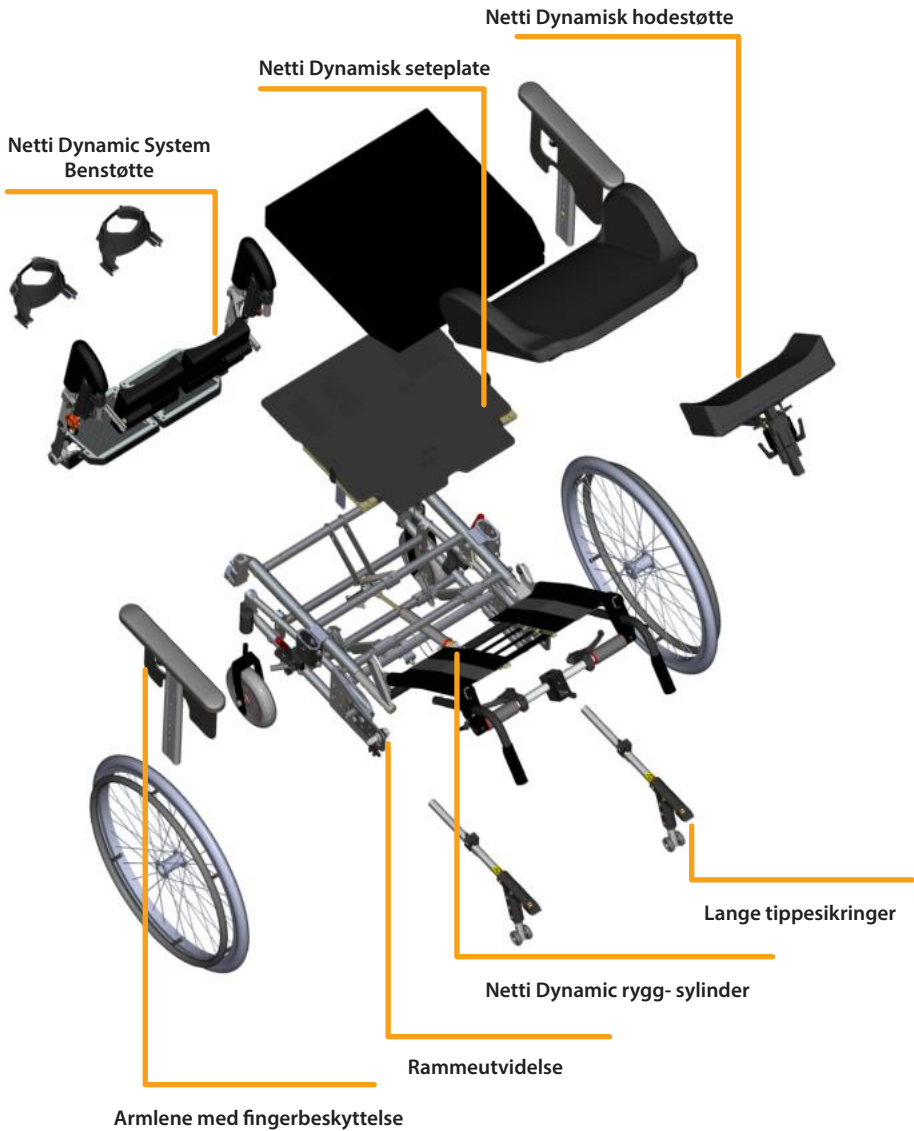

4. UTFØRELSE - NETTI DYNAMIC III HD

STANDARD

SETE - NETTI SIT SETEPUTE

- Sittepute med trykkfordelende egenskaper.
- Tilt fra -9° til +16°.
- Setehøyder 400 mm to 485 mm ved å bytte hjuldimensjon og plassering i hjulbraketten.
- Justerbar setedybde: 100 mm.
- Dynamisk seteplate.
- Hoftebelte Evoflex & H-selefeste

HJUL*

- 24" x 1" Punkteringssikre med hurtigkoblings-aksling.
- Drivring: Aluminium.
- 7" Punkteringssikre framhjul med hurtigkoblings-aksling.

KJØREHÅNDTAK

- Høydejusterbare, innsvingbare og avtakbare.

BREMSER - Netti Dynamic III HD brukerbrems + trommelbrems.

TIPPESIKRING

- Ekstra lang
- Høyde og lengdejusterbare- kan svinges opp.

RYGG - NETTI STABIL RYGGPUTE

- Vinkel: 88° - 130°.
- Høyde: 500 mm.
- Ryggpute med integrert korsryggstøtte, høyden kan stilles inn.

BENSTØTTER

- Netti DUAL dynamiske benstøtter
- Høyde og vinkelregulerbare fotbrett - utsvingbart, leggputer og knepolstringspute, ankelmansjetter.

ARMLENER

- Høydejusterbare fullpolstret armlener som kan tas av.

HODESTØTTE

- Netti hodestøtte C
- Høyde, dybde og vinkelregulerbar.
- Kan tas av
- Hodestøttestabilisator

TILBEHØR

SETE

- Glidesete (Se kapittel 5).
- Universalbrett, flere modeller (Se kapittel 5).
- Hoftebelter og 4 punkts belter/ H-seler (Se kapittel 5).

HJUL

- Punkteringssikre hjul (Se kapittel 5).
- Luftfylte hjul (Se kapittel 5).
- Hjul med trommelbrems / ledsagerbrems (Se kapittel 5).
- Drivhjul med enhåndsdrift (Se kapittel 5).
- Cambervinkel: 2° or 4°.
- Luftfylte framhjul (Se kapittel 5).
- Spilebeskyttelse (Se kapittel 5).
- Drivringer (Se kapittel 5).

BREMSER - TROMMELBREMSER

RYGG

- Ryggforlenger (Se kapittel 5).
- Korsryggstøtte med kile (Se kapittel 5).
- Ryggputer - forskjellige modeller

BENSTØTTER

- Netti III Vinkelregulerbare.
- Netti III HD: Grandis.
- Universal benstøtter.
- Amputasjons støtte.
- Kne og lårstøtte (Se kapittel 5).

ARMSTØTTE

- Forskjellige puter (Se kapittel 5).
- Hemi armstøtte og Hemi pute (Se kapittel 5).

HODESTØTTE

- Forskjellige modeller (Se kapittel 5).



5. TILBEHØR

Oppdatert og fullstendig liste over tilbehør er å finne på vår hjemmeside

www.My-Netti.com – order forms.

SETEPUTER

Flere å velge mellom. Ta kontakt med din forhandler.



SITTEKILE

Fungerer stabiliserende på bekkenet.



KNE / LÅRSTØTTE

Støtten reduserer adduksjon.



ABDUKSJONSSKLOSS

Blokken redusere abduksjon.

Liten: 80 mm bredde

Medium 110 mm bredde

Stor: 140 mm bredde



RYGGPUTER

Flere å velge mellom. Ta kontakt med din forhandler

KILE

Settes på langs med ryggørret bak ryggputen. Gir økt sidestøtte.



KORSRYGGSTØTTE

Settes på tvers mellom ryggørrene bak ryggputen. Øker kurvaturen korsryggstøtten på puten



RYGGFORLENGER

120 mm forlengelse.

Skal brukes sammen med 600 mm høy ryggpute. Når Netti III med setebredde 500 mm og oppover, blir brukt som sete i bil, skal det monteres ryggforlenger og forsterket hodestøtte-innfestning.



BELTER

Flere modeller: Hoftebelte med eller uten polstring og med plastikk eller bilbeltelås. (Se kapittel 5.1 for monteringsanvisning.)



H-BELTEFESTE

Monteres på separate stenger eller på kjørehåndtakene. Leveres i 2 størrelser med teleskop breddejustering. (Se kapittel 5.2)



BENSTØTTER

Modell: Vinkelregulerbare



GRANDIS

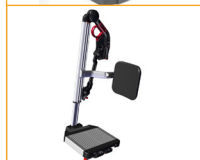

UNIVERSAL

Kan stilles inn i fast vinkel mellom 33° to 105° ved bruk av juster-rattet.



AMPUTASJONSSTØTTE



FOTBRETT MED LÅS

benstøttene kan svinges til side som ved vanlige fotplater.



HENGSLET LEGGPUTE

brukeren trenger ikke å løfte bena når fotstøtten skal monteres av eller på.



HODESTØTTER

Støtte A

Sidestøttene kan også leveres med pannebånd.

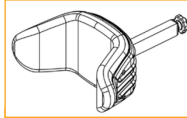

Støtte B

Liten

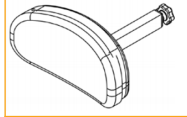

Støtte C

Stor

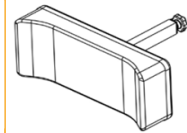

Støtte D

Komfort, trykkfordelende

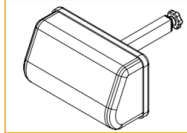

Støtte E

Justerbare sidestøtter



Støtte F

med kinn og hakestøtte



HYGIENETREKK

Beskytter hodestøttens kjerne.



HODEPUTE

400 x 400 mm pute med Kospoflex fylling og elastisk band.



HODEPUTE KOMFORT

Pute med Kospoflex fyll, til å tre over hodestøtten.



BORD

Flere modeller
Svingbare, låsbare og standard modell som skyves på armlensputene.



BORD-POLSTRING

Gir en myk kontaktflate mot bordet



ARMSTØTTE-PUTER|

Bredde: 415 x 80 mm
Lengde: 445 x 70 mm
Lang/bred: 525 x 80 mm
kort: 333 x 58 mm
Standard: 385 x 58 mm
Bøyet armstøtte-pute

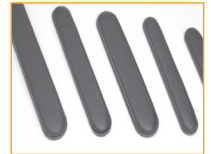

HEMI ARMSTØTTE

Gir ekstra støtte for den berørte armen. Kan settes fast i definert posisjon.



HEMI PUTE

Mer føyelig støtte for armen enn ovennevnte hemiarmlene.



KOMFORT PADS

festes på klesbeskytter.
Gir trykkfordelende effekt.
25 mm, 35 mm og 45 mm.



SIDESTØTTE KORREKSJON

Korrigerende sidestøtte for å gi støtte til overkroppen og dermed en bedre sittestilling.



PUTE FOR SIDESTØTTE KORREKSJON

SIDESTØTTE STABIL

beregnet for brukere med redusert stabilitet i overkroppen. Optimal funksjon sammen med Stabil ryggpute.



PUTE TIL SIDESTØTTE STABIL

LEGGPUTE-POLSTRING

Reduserer trykk.



LANG RYGGHENGSEL

dekker setedybder: 545, 570 og 590 mm. Må brukes sammen med ekstra langt gas-sylinder låsehode.



RAMMEFORLENGER

øker avstanden mellom hovedhjul og framhjul. Reduserer tippetefaren.



TILT BEGRENSER

BREMSEFORLENGERE

90 mm
120 mm
250 mm



HOVEDHJUL / DRIVHJUL

fler modeller og størrelser: 12", 16", 22", 24" & 26". alle hjul tilgjengelig i 2 bredder: 1" and 1 3/8". Punkteringssikker Flexel eller PU eller luftfylte. Dekktrykk markert på luftfylte dekk.

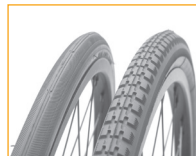

DRIVRING ALUMINIUM:

22", 24", 26"

FRIKSJONS DRIVRING

22", 24", 26"



ENHÅNDSDRIV

22", 24", 26"x1 3/8" I tillegg må du bestille teleskop tverrstang for å forbinde begge drivhjul.



FRONTHJUL

tilgjengelige størrelser: 7" & 8". framhjul tilgjengelige i PU punkteringssikker kvalitet, eller luftfylte hjul.



FRONTGAFLER

Standard m / aksling
Lang m / aksling
Kort m / aksling
Bred m / aksling
Lang/bred m / aksling



EKEBESKYTTERE

For 22" and 24".



GLIDSETE

Setet kan trekkes ut og skyves inn mens brukeren sitter i sete. Forenkler forflytning og posisjonering av brukeren. Må ikke brukes for å oppnå større setedybde. .

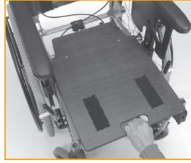

KOMFORTPLATE

Platen har en utsparring bak som i samspill med sitteputen øker stabiliseringen av bekkenet. Seteplateforlenger 45 mm kan monteres på benstøttenes forlengelsesbraketter. Forlengerne er montert på rammen når de ikke er i bruk.

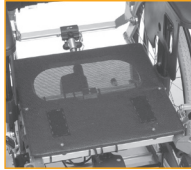

ELEKTRISKE KOMPONENTER

For tilt, ryggvinkel og benstøtter; enkeltvis eller som komplett sett. For mer informasjon se Netti III El på My-Netti.com

ØYESKRUE

til innfesting av rullestolen i kjøretøy. Festes til hovedhjulbraketten.



VERKTØYSETT



5.1 MONTERING AV BELTER OG SELER

Netti Dynamic III HD kan utstyres med forskjellige belte typer; bekkenstabiliserende belter og støtteseler for overkroppen og beina - hvor hver modell er utviklet for å kunne tilpasses til brukeren og gi han/henne den beste stabilisering ut fra den enkeltes behov:

- Bekkenstabiliserende hoftebelte - inkludert i Netti Dynamisk system
- Seler og belter for overkroppen
- Fotmansjetter og sko skall

Fotmansjetter og hoftebelter hjelper brukeren til å holde sittestillingen i stolen selv når han/hun går i full utstrekking. Bekkenstabilisator / hoftebelte festet til den dynamiske seteplaten, sørger for at brukeren holder sitteposisjonen på setet selv under full strekkbevegelse.

ANKELSTØTTER / FOTMANSJETT

bidrar til å holde føttene på fotbrettet og forhindrer utglidning ved bevegelsesutslag forårsaket av spasmer.

Ankelstøtter monteres ved å tre dem gjennom sporene i fotbrettet på beinstøtten og feste beltene i spennene som følger med på undersiden av fotbrettet. Se illustrasjon og følg tallrekkefølgen.

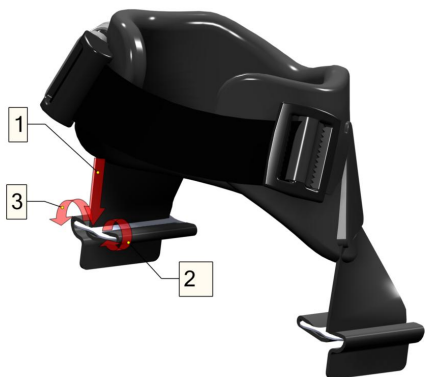

5.2 MONTERING AV HOFTEBELTE PÅ DYNAMISK SETEPLATE

- Hoftebeltet monteres på belteskinner som er feste på undersiden av seteplaten - se illustrasjon-



- Skyv beltet til en posisjon hvor det krysser over brukersens lår i en vinkel av ca 70- 90 grader
- Velg beltelengde slik at den passer brukeren og kan strammes passelig

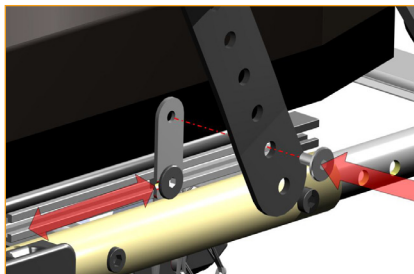

- Husk å skjære av beltet nedenfor innfestingsskruen slik at belteenden ikke kommer i konflikt med rammen

5.3 MONTERING AV INNFESTINGSBRACKETT FOR H-SELE OG BRYSTSELE

- Se egen monteringsbeskrivelse MD0074 for innfestningsbraketten for H-seler
- Fest kjørehåndtakene i riktig høyde og stram godt. Fest H-sele stangen i rett høyde. Toppen av stangen skal vær på høyde med brukers skulder.



- Tre beltet gjennom rullene og lås beltet ved å trekke det gjennom beltespennen som vist nedenfor. Juster til ønsket beltelengde.



 **Bruk alltid bekkenstabilisator/hoftebelte når det blir brukt sele på overkroppen.**

5.4 MONTERING AV VANLIG HOFTEBELTE

Se www.My-Netti.com for oppdatert oversikt over belter og seler og montering av disse.

- Trekk beltet gjennom hullet i det vedlagte hoftebeltebeslaget.

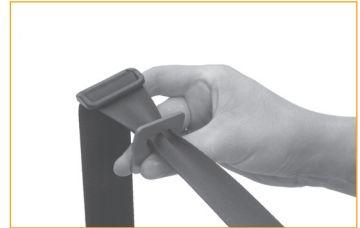

- Tre beltet tilbake i hoftebeltespennen.



- Fest hoftebeltebeslaget til det bakerste hullet i rygghengslen. Bruk de medleverte skruer og muttere.

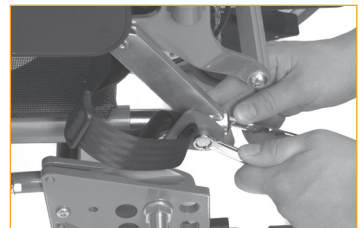

 2 stk 13 mm fastnøkler.

 **Reservedelkatalog kan lastes ned fra vår hjemmeside www.my-netti.no**

6. MONTERING OG JUSTERINGER

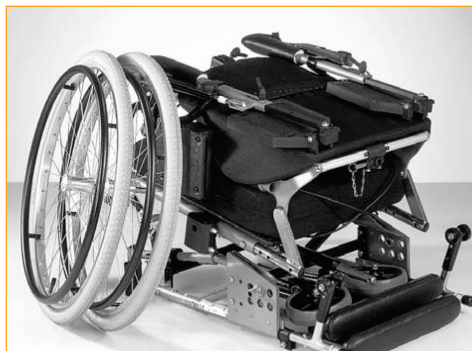



6.1 UTPAKKING

1. Pakk ut alle deler og sjekk at alt er levert i henhold til pakklisten.
2. Monter hovedhjul og framhjul.
3. Monter rygg, armstøtter, puter og benstøtter.
4. Monter tilbehør.

Vekt av komponenter (450 mm stolbredde):

Hovedhjul:	1,90 kg hver
Framhjul:	0,80 kg hver
Vinkelregulerbar benstøtte:	2,10 kg hver
Uno Ryggpute:	1,25 kg
Netti Sit - sittepute:	1,00 kg
Hodestøtte A:	1,00 kg
Hodestøtte C:	0,90 kg
Armstøtte:	1,10 kg

 Nødvendig verktøy er angitt under hvert avsnitt.

 Tilbehør som er vist i kapittel 5 er tilleggsfunksjoner som blir levert med egen monteringsanvisning.

 Når sete og hjulinnstillingene er utført med vanlig utstyr i de mulige posisjoner stolen har, vil innstillingene ikke føre til at sikkerhetsgrenser blir overskredet.

6.2 TILPASSE RULLESTOLEN TIL BRUKEREN

FØRSTEGANGS JUSTERING

Start med normal avslappet seteposisjon.

SETEJUSTERING – BALANSERE STOLEN

Det er svært viktig at setet er justert riktig. Justeringer av setet endrer tyngdepunktet som igjen påvirker balansen i rullestolen.

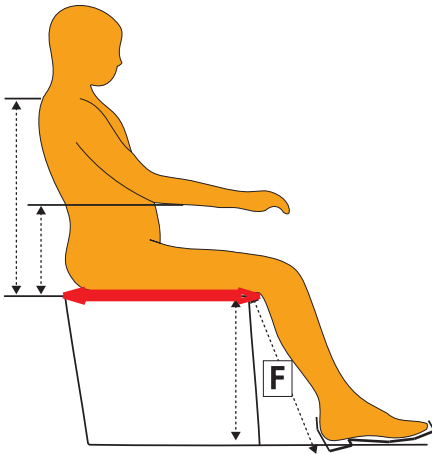

Riktig justert sete sørger for stabilitet og mulighet til å manøvrere rullestolen, selv under et maksimalt utslag av de dynamiske delene på rullestolen.

i Vennligst merk: Netti Dynamic System beinstøtte-justeringer er beskrevet i kapittel 6.18 Vennligst se illustrasjonene på neste side hvor setedybde-justeringer er vist.

- Riktig setedybde avhenger av brukerens lårlengde og måles mens bruker sitter i rullestolen - se den røde horisontale pila på illustrasjonen.
- Setedybden kan justeres i bakkant av stolen ved å bevege rygghengslene, etterfulgt av å justere sylinderhodet for ryggreguleringen.
- Setedybden kan justeres i forkant ved å justere uttreksstykkene der beinstøttene er montert.
- Forholdet mellom sete- og rygg- vinkel skal være konstant når tilt-funksjonen brukes for å skape variasjon for brukeren.
- Setehøyde vurderes i kombinasjon med beinstøttene.
- Beinstøttene må justeres slik at de er tilpasset setehøyden.



6.3 DRIVHJUL / HOVEDHJUL

Netti Dynamic III HD har rammeforlengere montert slik at drivhjulene står lenger bak enn vanlig. Dette for å øke rullestolens stabilitet når dynamisk funksjon tillater plutselige og sterke bakoverbevegelser / tilt.

For å montere drivhjulet må hurtiglåseakslingen i navhylsen på rammen taes ut. Før den deretter gjennom senteret i drivhjulet og inn i navhylsen mens en holder knappen trykket inn



i For å sjekke at drivhjulet sitter skikkelig i navet, fjern fingeren fra knappen og dra i drivhjulet.

⚠ Dersom drivhjulet ikke låser seg skikkelig - la være å bruke rullestolen og kontakt en forhandler..

i Sand og veisalt kan skade lagrene i drivhjulene. Vask derfor rullestolen grundig om den har vært utsatt for dette under bruk.

6.4 FORGAFFEL

Forgaffler er levert standard med hurtiglås akslinger. En bytter gaffel ved å presse inn utløseren på toppen av lagerhuset. (Trykk på silikonproppen).

👍 Sjekk vinkelen på lagerhuset, den skal være loddrett (Se kapittel 6.5).



6.5 FRONTHJUL / SVINGHJUL

For å ta av:

- Trykk inn hurtiglås knappen på toppen av lagerhuset, under silikonknappen.



Montering av svinghjul:

- Før hurtiglås akslingen inn i lagerhuset. Dra i forgaffelen for å forsikre deg om at den er skikkelig festet



i Sand og veisalt kan skade lagrene i svinghjulene. Vask derfor rullestolen grundig om den har vært utsatt for dette under bruk.

6.6 SETEHØYDE FORAN

Setehøyden er avhengig av :



- Størrelsen på fronthjulene/ svinghjulene.
- Størrelse på forgaffelen og hjulenes plassering i den .
- Kontroller vinkelen på forgaffelens lagerhus.

I avsnitt 5 er de forskjellige modeller både av svinghjul og forgaffel som en kan velge mellom. For å skifte svinghjul eller forgaffel - skru ut svinghjulet og plasser det i ønsket posisjon i forgaffelen.

Vinkeljustering av lagerhus

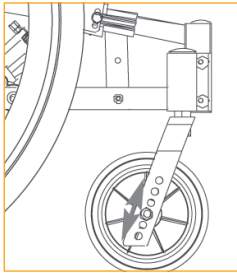
Riktig vinkel innstilling av forgaffel er viktig for stolens kjøreegenskaper. Løsne de 2 skruene på innsiden av rammen så mye at en kan justere eksenterboltene slik at forgaffel-festet kommer loddrett/ 90° i forhold til underlaget. Trekket til med 16 Nm.



-  1 stk 5 mm unbrakonøkkel.
-  Lagerhuset kan ikke høydejusteres.
-  Kontroller og juster om nødvendig posisjonen på tippesikringene







6.7 SETEHØYDE BAK

Setehøyden bak er avhengig av:

- Størrelsen på hovedhjulene / drivhjulene.
- Plassering av hovedhjulene.

Hovedhjul

Dersom det er nødvendig å forandre drivhjulenes posisjon eller skifte drivhjul, løsne navhylsen sammen med skrue og mutter. Flytt deretter navhylsen til ønsket posisjon i hjulbraketten og skru til igjen

-  2 stk 24 mm fastnøkler.
-  Sjekk at mutteren på innsiden av hjulrammen er i full kontakt med hjulhylsen.
-  Når setehøyden forandres må svinghjulene monteres slik at lagerhuset til svinghjulet står loddrett.
-  Faren for å tippe bakover øker når drivhjulene flyttes fremover i drivhjulbraketten.
-  Sjekk tippesikringenes posisjon.
-  Juster bremsene (Se kapittel 6.17).
-  Juster vinkelen på lagerhusene (Se kapittel 6.5).

6.8 RYGGLENET

- Løft opp ryggen og før gas sylindren inn i låsebraketten.
- Lås deretter ryggen ved å føre låsepinnen inn i sporet på braketten og gjennom sylindren.



6.9 JUSTERING AV SETEDYBDEN

Setedybden kan justeres i forkant og bakkant av setet. Målsetning er å gi brukeren god sittestilling med god korsryggstøtte og samtidig ha kneleddet i linje med kne-dreiepunktet på benstøtten. Ved justering av setedybden forskyves balansepunktet og dermed kan kjøreegenskapene på stolen bli endret.

En velbalansert stol er lett å kjøre uten at den vil vippe bakover.

Start med å justere setedybden bakover. Juster så uttrekksstykkene fremover til kneledd og benstøtteledd er på linje. Flytt om nødvendig også drivhjulets posisjon i drivhjulbraketten for å få riktig balanse.

Setedybden kan justeres 100 mm i bakkant og opp til 100 mm i fremkant.

Dynamisk seteplate er hengslet i framkant.

JUSTERING AV SETEDYBDE I BAKKANT

- Rygghengslebraketten har 5 hull med 25 mm mellomrom.
- Setedybden kan justeres fra 400- 500 mm (Målt fra ryggør til fremkant av seteplate uten ryggpute)
- Under stolen er det festet et ekstra låsehode for gass sylindren.
- Det korte låsehodet dekker setedybde 400 mm, 425 mm og 450 mm.
- Det lange låsehodet dekker setedybde 450 mm, 475 mm og 500 mm.
- (Det finnes også en ekstra lang rygghengslebrakett, Se kapittel 5.)



Ved endring av rygghengslens posisjon, må også gas-sylinderens posisjon endres i opphengsplaten under stolen. Denne platen har 3 hull. Når rygghengslen står i innerste posisjon, plasseres gassylinderen i fremste posisjon med kort låsehode

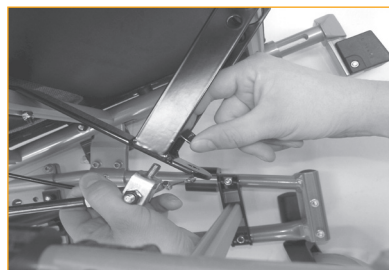

For hver posisjon rygghengslen trekkes ut, følger gass sylindren en posisjon bakover. Når gass sylindren er plassert i bakerste posisjon med kort låsehode, byttes det til langt låsehode, og sylindren plasseres i fremste posisjon..



Dynamisk seteplater leveres i dybder 400 mm, 430 mm og 460 mm.



Ved å bruke velcro-båndene i ryggen går det også an å justere setedybden noen cm

Dybden i bakkant justeres som følgende:

- Løs ut tilt-sylinder ved å tilte setet maksimalt fremover.
- Trekk ut låsebolt for ryggfeste, legg ryggen frem i setet.
- Fjern skruer i rygghengsle-braketten, og sett ryggen i ønsket posisjon. Det må være samme hullposisjon på begge sider!
- Fest skruene igjen.
- Ryggssylinder må justeres til riktig posisjon i opphenget, slik at ryggvinkelen blir tilnærmet 90° når ryggssylinder er i ende-posisjon.

i Ved å velge et annet hull kan du endre vinkelen på ryggstøtten, noe som igjen betyr at ryggvinkelen, eller hoftevinkelen, vil være mer åpen eller mer lukket.

i Ved innstilling av setedybde i bakkant skal skruen i rygghengslet strammes med 14 Nm

🔧 6 mm unbrakonøkkel
13 mm fastnøkkel.

i Dersom spesielle behov hos brukeren krever en annen vinkel enn hva ryggvinkel funksjonen tillater, kan den faste plasseringen til ryggssylinderen justeres i 3 posisjoner under fremkant av setet.

i Når setedybden justeres, endres også rullestolens balansepunkt. Dette kan justeres ved å endre drivhjulenes posisjon i drivhjulsbraketten (Se kap. 6.6)

i Ved behov, etterjuster tippesikringenes posisjon (Se avsnitt 6.10).

6.10 JUSTERING AV SETEDYBDEN FORAN

Det er mulig å justere setedybden med opp til 90 mm i fremkant ved at uttrekks-stykkene som holder beinstøttene trekkes utover. For at setedybden enkelt kan økes er det levert med seteforlengings-brakett (+45 mm) som sitter på hjulrammen. Ved urolige brukere må uttrekksstykkene ikke trekkes ut mer enn 50 mm.

Gjør følgende:

- Løsne skruen i uttrekksstykket
- Sett uttrekksstykket i ønsket posisjon.

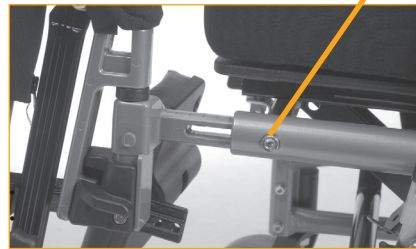

- Fjern seteforlengeren fra hjulrammen
- Klem den over uttrekksstykkene.
- Fest skruene og stram til med 25 Nm.

🔧 6 mm unbrakonøkkel

👍 Ved å endre lengde på uttrekksstykkene enkeltvis, er det mulig å kompensere for skjevhet i bekkene eller forskjellig lårlengde ved at beinstøttene står med forskjellig setedybde.

⚠️ Bruk aldri glideseteplate i fremtrukket posisjon som setedybdeforlenger.

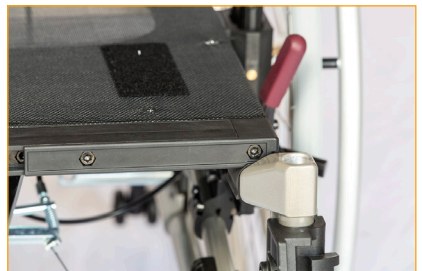

SETEVINKEL, JUSTERING:

Kan justeres når som helst ved bruk av tilt håndtaket.

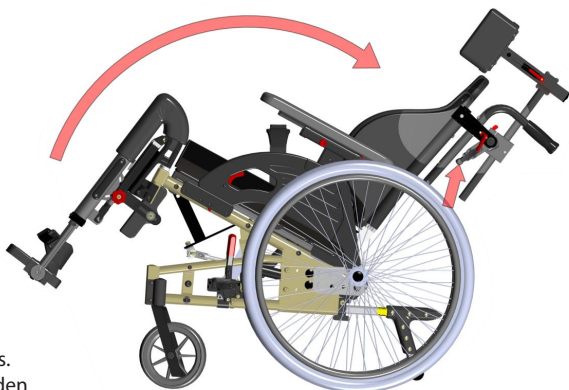

6.11 SETEPLATE, JUSTERING:

Netti Dynamic System seteplate er festet i framkant. Dette lar setet løfte seg i bakkant når det gjøres et hofteutslag. Bekkenstabilisatoren / hoftebeltet som er festet til seteplaten må brukes for at seteplaten skal løftes. Bekkenstabilisatoren må brukes sammen med den dynamiske seteplaten.

i Bekkenstabilisatoren / hoftebeltet må være godt strammet for å minimere risikoen for å gli.

For å hindre at seteplaten får for høyt utslag, er det montert et belte mellom seteplaten og stolrammen. Dette beltet fungerer som seteplatebegrenser.

Justering av seteplatebegrenseren gjøres ved å løsne skruen som holder seteplatebegrenseren under setet og skyve den bakover eller fremover til ønsket bevegelse av seteplaten oppnås.

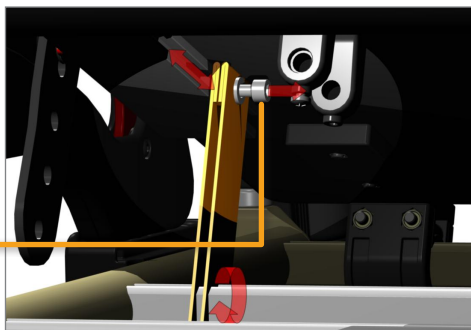

6.12 SETEPLATELÅS

Noen ganger kan det være nødvendig av sikkerhetsgrunner å låse bevegelsen av setet. Dette er nødvendig når rullestolen brukes som sete i bil eller når stolen kjøres på ujevnt underlag fordi brå, ukontrollerte bevegelser kan forårsake ustabilitet for stolen og brukeren.

Seteplatelåsen er enkel å bruke; Fjern hurtiglåsbolten ved å presse hodet for å løsne den og beveg den fra øvre stilling og skyv den inn i nedre posisjon.

i Husk å frigjøre seteplaten når du er tilbake på jevnt underlag, slik at Netti Dynamic System kan fungere.

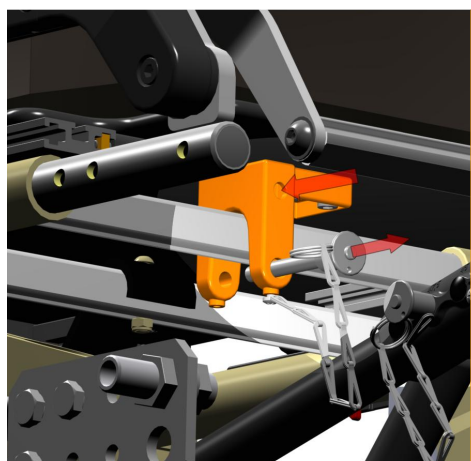

6.13 TIPPESIKRINGER

- Juster tippesikringene slik at trøpedalen på tippesikringen ikke stikker utenfor bakerste kant av drivhjule.
- Trekk tippesikringen bakover til den frigjøres fra låsen
- Snu den rundt 180°.
- Slipp tippesikringen slik at den går i lås.



- i** Tippesikringen leveres montert i henhold til dimensjon på drivhjul i standard posisjon for det dynamiske systemet. Ved endring av drivhjulsposisjon eller drivhjulsdimensjon, må også tippesikring etterjusteres. Ved større endringer av drivhjulsdimensjonen må evt. tippesikringsmodellen endres.

Justering av tippesikring

- Endret plassering/dimensjon av drivhjul:
- For riktig justering av tippesikring skal trøpedalen på tippesikringen flukte med bakerste del av drivhjulet. Dette utføres på følgende måte:
- Skru opp låseklemmen som sitter rundt tippesikringsarmen.
- Trekk eller skyv tippesikringen til ønsket posisjon.
- Fest låseklemmen igjen.
- Gjenta dette også på den andre tippesikringen

- 🔧** 6 mm unbrakonøkkel.

- i** Sjekk at begge tippesikringene har samme lengde. Klaringen mellom tippesikringshjulene og gulvet må være 20- 30 mm.

Tippesikringens høyde stilles inn ved å skru ut skruene på tippesikringsfoten, justere lengden på profilen med tippesikringshjulene til riktig gulvklaring og feste skruene igjen.

- i** Dersom tippesikringen stikker lengre bak enn hovedhjulet, vil de komme i konflikt med dørsviller og trappekanter.

- ⚠️** Tippesikringene skal alltid brukes for å ivareta brukerens sikkerhet.

6.14 JUSTERING AV ARMLENER

- Skyv utløserhendel til side og hold.
- Flytt armlenet til ønsket posisjon, slipp utløserhendelen og løft armlenet opp til det går i lås.



Armstøttene kan justeres i høyden slik at de passer for brukeren. Underarmen skal hvile på armstøtten uten at skuldrene blir løftet (for høy posisjon) eller albuen ikke rekker ned (for lav posisjon).

- 👍** Posisjonskruen er montert i standard mellomposisjon fra fabrikk. Denne kan etterjusteres individuelt etter brukers behov.

6.15 PUTER

Putene i rullestolen er festet og justeres ved hjelp av borrelås/ velcro.



Korrekt tilpasning av putene er viktig for å oppnå god sittekomfort.



Putene er vaskbare og kan gjenbrukes. Følg instruksjonen på baksiden av puten for riktig vask og vedlikehold.

6.16 JUSTERING AV VELCRO / BORRELÅSRYGGEN

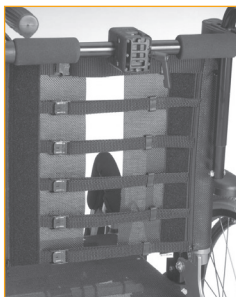

- Løsne opp velcrobåndene og plasser ryggputen slik at bruker får plass til baken og den integrerte korsryggstøtten i lumbalen.
- Stram deretter til båndene slik at de følger ryggens kurvatur, og gir litt ekstra støtte i korsryggen.

6.17 BENSTØTTER

Netti Dynamic III HD har følgende alternativer for benstøtter:

- DUAL Dynamiske benstøtter
- Universal benstøtter.
- Vinkelregulerbare benstøtter.
- Grandis.
- Amputasjons-støtter.

Se kapittel 5 for bilder.

Som standard leveres Netti Dynamic III HD med DUAL dynamiske benstøtter.

Benstøttene er vinkel-regulerbare, høydejusterbare, utsvingbare og avtakbare. De leveres med leggpute som kan høyde- og dybdejusteres. Fotbrettet er oppfellbare og kan svinges horisontalt.

6.18 DUAL DYNAMISKE BENSTØTTER FUNKSJONELL OVERSIKT

Netti Dynamic benstøtter tillater "Controlled Open Kinetic Chain" (OKC) bevegelse av brukers nedre ekstremiteter.

I motsetning til statiske rullestoler støttes brukers distale segmenter, men de kan beveges. Dette bidrar dermed til å få kontroll over proksimale segmenter, spesielt når brukeren ikke kan kontrollere bevegelsene på grunn av sin medisinske tilstand.

Brukere med ujevne bevegelser på nedre ekstremiteter må bruke Netti Dynamic DUAL benstøtter.

Netti Dynamic System DUAL benstøtte gir dynamisk:

- Plantarfleksjon av føttene (fotstøtten roterer forover)
- Ensiktig utstrekk av hoften (enkel fotstøtte går ned)
- Kneuttrekk: (fotstøtten går forover)



Når tonus reduseres, vil de nedre ekstremiteter støttes tilbake til hvileposisjonen.

Netti Dynamic benstøtte DUAL er spesielt designet for brukere som skyver med ujevn kraft i nedre ekstremiteter, for å gi en åpen dynamisk kjede.

Gas-sylindrene arbeider separat og lar benstøttene strekkes ulikt – vipper fotplaten sideveis og vipper den også forover.

De mange mulige fleksible bevegelsene – gir brukeren frihet til å utføre en høy grad av både frivillige og ufrivillige benbevegelser.

Når utstrekkraftene reduseres vil gassylindrene skånsomt sette føtter og ben tilbake i de opprinnelige stillingene.



Slitasje på rullestolen blir vesentlig redusert siden kreftene som utvikles blir absorbert av det fleksible systemet.

Netti Dynamic DUAL benstøtte kan leveres i to ulike lengder.

Netti Dynamic DUAL **kort** benstøtte passer til personer med lengde av nedre del av benet fra omtrent 350 mm opp til omtrent 500 mm (målt når knærne er bøyd 90°, fra under låret til under hælen – inkludert normale sko).

Netti Dynamic DUAL **normal** benstøtte passer til personer med nedre del av benet lenger enn 500 mm.

Se tabell for størrelser

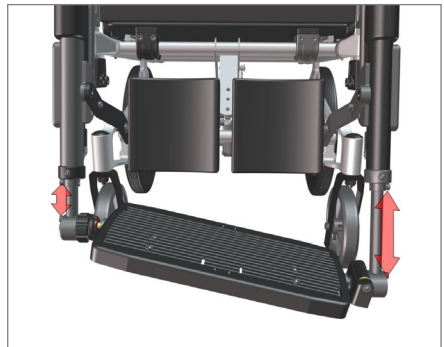

BENSTØTTEJUSTERINGER

Det er nødvendig med justeringer for den enkelte bruker for å tilpasse til brukeren unike behov.

 **Justeringen bør utføres av opplært personell**

HØYDEJUSTERING BENSTØTTE

Mål lengden av nedre del av brukerens ben F – 90 grader bøyd i kneet – mål fra undersiden av låret til undersiden av hælen på skoen. Senterleddet på benstøtten er skjult under polstringen på kneleddet. Illustrasjonen med avtatt polstring viser senteret av kneleddet. Det skal rettes inn både horisontalt og vertikalt med brukerens kneledd ved å justere både setedybden og høyden av fotplaten.

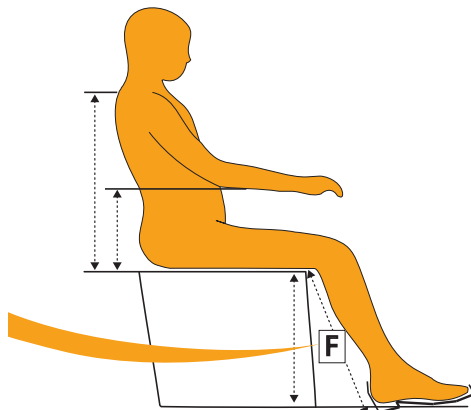

NB! KORREKT SETEDYBDE:

- Løse borrelåsene på ryggstøtten. Sjekk at brukeren sitter godt i stolen og lener seg mot ryggstøtten.
- Juster ryggstøtten ved å trekke i borrelåsreimene. Brukerens knær skal være innrettet med leddet på benstøtten både i høyde og dybde. Dette vil sikre at brukeren får god støtte i ryggen og god trykkfordeling under lårene.
- La det være 30 – 40 mm fritt rom mellom brukers lår og fronten av seteplaten.

Setedybden kan justeres ved:

Å flytte uttrekksstykkene for benstøtten og derved øke setedybden foran og ved å flytte hengslene på seteryggen for å justere setedybden bakover. Ta hensyn til balansen på rullestolen. Se mer informasjon om setedybdejustering i rullestolens bruksanvisning.



HØYDEJUSTERING AV FOTPLATE

- Løsne M6 skruene som holder benstøttens lengdeprofil på utsiden med en 5 mm unbrakonøkkel.
- Juster fotplaten til en høyde, fra toppen av forkanten av seteputen til fotplaten, tilsvarende lengden av nedre del av benet - dimensjon F.

i Pass på at det er nok ledig plass under fotplaten til rullestolen skal kunne passere små hindringer. Det kan hjelpe å vippe seteenheten litt. Om dette ikke er tilstrekkelig må stolhøyden justeres.

i For definisjon av korrekt fotplatehøyde, mål lengden av nedre del av benet med normale sko og reduser med tykkelsen av seteputen. Dersom nedre benlengde er kortere enn 450 mm, velg fotplatehøyde 200 mm. Dersom den er lenger enn 450 mm, velg fotplatehøyde 300 mm.

- * Fotplatehøyde 200 mm: Distansen mellom fotplate og seteplate er minimum 300 mm og opp til 450 mm.
- * Fotplatehøyde 300 mm: Distansen mellom fotplate og seteplate er minimum 450 mm og opp til 600 mm.

i For rullestoler med bredde 500 mm og over må det monteres forsterkede uttrekksstykker for benstøttene.

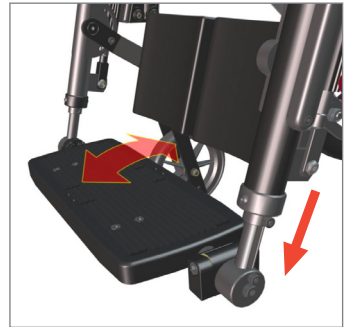
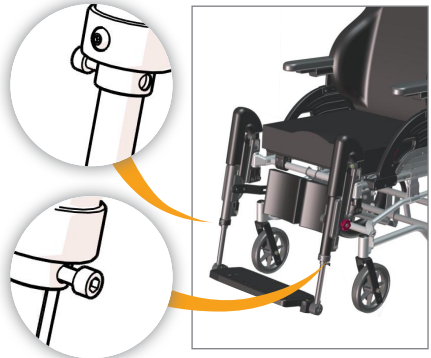

JUSTERING AV LEGGPUTER

Leggputene må justeres med begge benstøtter i korrekt høyde:

- Løsne de to M6 skruene ved hjelp av en 5 mm unbrakonøkkel – på de halvmåneformede brakettene – som holder leggputearmen. Dette lar deg flytte leggputearmen opp eller ned. Leggputene skal i tillegg til å støtte leggen også bidra til å hindre at føttene sklir bakover fra fotplaten.
- Velg en høyde som dekker midtre og nedre del av brukerens legg, og trekk til skruene.
- Vri leggputene til en vinkel som gir støtte for benet når fotstøtten vinkles. Leggputene kan svinge fritt for å følge bevegelsene og tilpasse seg til brukerens benposisjon.

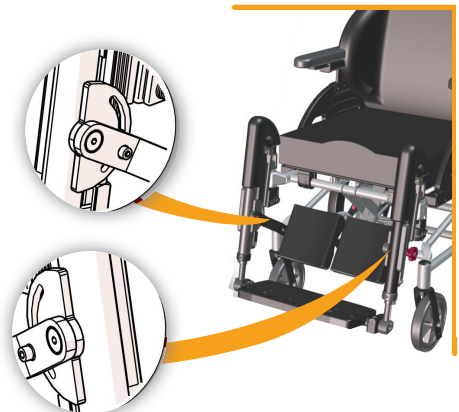

DYBDEJUSTERING AV LEGGPUTE

- Løsne M8 skruen som holder leggputen på leggputearmen
- 2 stk 13 mm nøkkel og
- Skyv leggputen inn eller ut til ønsket dybde
– leggputen skal så vidt berøre leggen mens føttene står midt på fotplaten.

I tillegg til å støtte leggen bidrar de også til å hindre at føttene sklir bakover fra fotplaten.

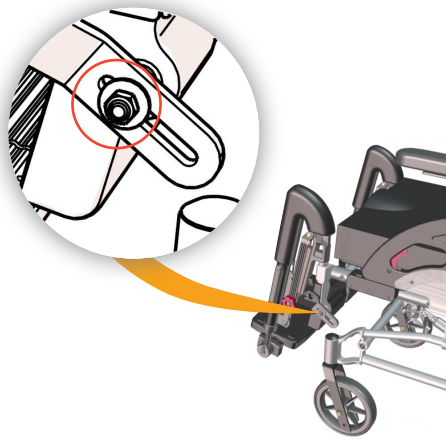

LÅSE NETTI DYNAMIC DUAL BENSTØTTE

- i** De røde knottene lar deg låse den dynamiske løftingen av benstøtteplaten.
- i** For dynamisk bruk av Netti Dynamic System (OK-C) bør de holdes løse for å tillate at kneleddet beveger seg ("OK-C bevegelse" for kneleddet).
- i** Låsing av benstøtten kan være nødvendig dersom et plutselig strekk kan føre til at benstøtten treffer personer eller ting i nærheten. Det er også nødvendig når rullestolen brukes som bilsete. .



NETTI DYNAMIC DUAL FOTPLATE – VINKELJUSTERING

- Løsne M8 skruen på venstre fotplate ved hjelp av en 6 mm unbrakonøkkel. Dette lar fotplaten rotere.

Velg en vinkel på fotplate som stemmer best med brukers fotvinkel.

- Trekk til skruene slik at fotplaten ikke beveger seg.

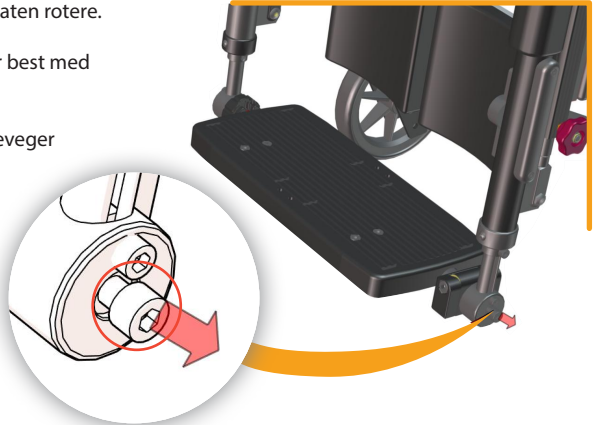

- i** Vær oppmerksom på at DUAL-fotplaten fortsatt tillater litt rotasjon forover når brukeren strekker ut benet.

- i** Pass på – smøring av glide-lengdeprofilen med hvit vaselin er viktig for å sikre myk funksjon av Netti Dynamic System benstøtter.

NETTI DYNAMIC DUAL UTSVINGBAR FOTPLATE –

- Løs fotplatelåsen
- Løft opp fotplaten slik at bolten kommer opp av låsen.
- Trekk ut knappen på høyre side og sving fotbrettet fremover.

•

- i** Utsvingt fotbrett gjør det enklere å komme inn og ut av stolen uten å måtte fjerne benstøttene.



NETTI DYNAMIC BENSTØTTER FOR ULIKE BENLENGDER

ENSIDIG DYBDEJUSTERING AV FOTPLATE

Ved ulik benlengde eller benposisjon:

Dybden av benstøtten og fotplaten kan justeres for å kompensere for ulik benlengde ved bruk av uttrekksstykker og fotplateforlengerbrakett på høyre benstøtte.

Uttreksstykket trekkes forover og festes i nødvendig lengde på siden med det lengste benet.

Benstøtten sitter i uttrekksstykket og beveges derfor også forover.

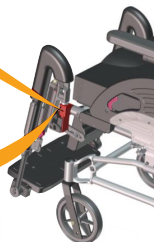
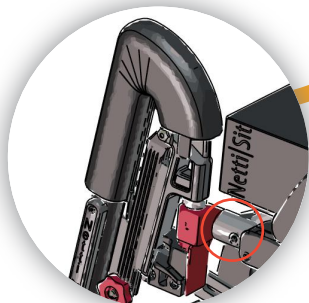
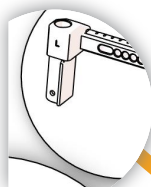

For at fotplaten skal treffe fotplatelåsen etter justering av ensidig uttrekksstykke, må fotplaten flyttes.

Fotplatelåsen demonteres fra lengdeprofilen den vanligvis sitter i og monteres på forlengerbraketten.

Forlengerbraketten monteres på lengdeprofilen der låsen tidligere satt.

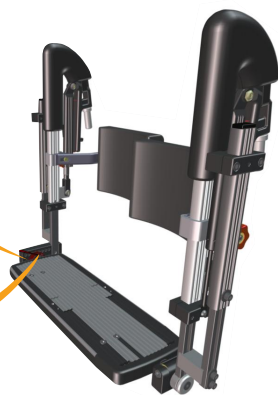

- Fest forlengerbraketten med 2 M6 skruer ved hjelp av en 5 mm unbrakonøkkel gjennom lengdeprofilen og inn i de 2 mutterne.
- Fest fotplatelåsen med en M8 skrue ved hjelp av en 6 mm unbrakonøkkel.

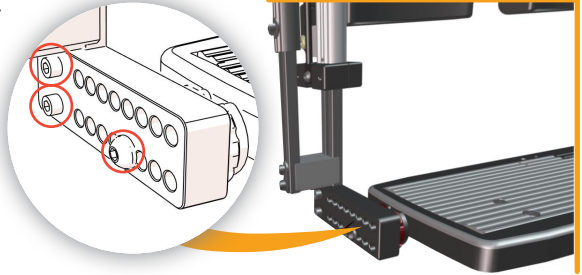

- i** Bildet til høyre viser braketten strukket forover for tilpasning til et lenger venstreben. Høyre benstøtte og leggpute må flyttes bakover – for å passe til en bruker med kortere høyreben.

- i** Bildet til høyre viser braketten strukket bakover for tilpasning til et lenger høyreben. Høyre benstøtte og leggpute må flyttes foroverover – for å passe til en bruker med lenger høyreben.

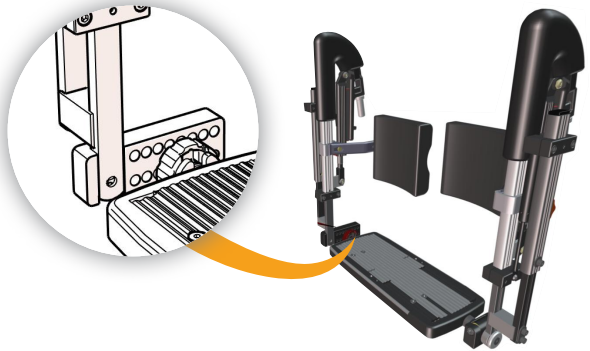

Alle monteringsillustrasjoner vises for Netti Dynamic PARALLEL. Monteringsprosedyren for Netti Dynamic DUAL er tilsvarende.

Forlenger-plattformsett for DUAL benstøtte: 82940 og 82941.

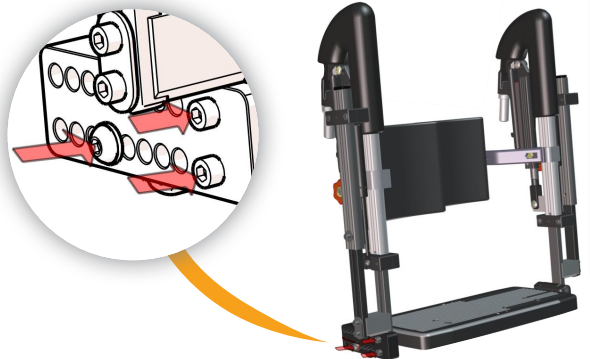

6.19 VINKLEREGULERBARE BENSTØTTER MONTERING

- Fold fotplatene opp.
- Hold benstøtten i øverst i ledd, og sett den på uttrekksstykke i utsvingt posisjon fra rammen - som vist på bildet nedenfor.
- Sving benstøtten innover og skyv den lett ned til den går i lås.

Vinkelregulering

Løsne det røde stjerne-hjulet på utsiden av benstøtten. Løft den nedre del av benstøtten opp til ønsket vinkel før stjernehjulet strammes.



Justerings av fotplatevinkelen:

- Løsne skruen, som vist på bildet over, med en unbrakonøkkel.
- Juster fotplaten til ønsket vinkel og stram skruen



5 mm unbrakonøkkel.



Vær oppmerksom på klemfare mellom bevegelige deler.



justering av fotplatehøyden:

- Fotplatene er trinnløst høydejusterbare.
- Løsne skruen i benstøtten slik at justerstykket kan vandre fritt.
- Juster fotplaten til ønsket høyde og stram til skruen.



Som tilbehør kan skruen erstattes av et stjerneratt.



Fotplatelås

Fotplatene leveres med en tverr-forbindelses-lås som øker styrken og minsker vedlikeholdet. Denne kan fjernes med en seegerringtang, uten tap av funksjoner på fotplatene. Låse og åpne fotplatelåsen

- Fotplatene kan leveres med en låsebolt som gjør dem sterkere.
- For å låse fotplatene dra plastlåsen på den høyre fotplaten og plasser låsen over bolten på den venstre fotplaten.
- For å frigjøre fotplaten, dra i plastlåsen og løft den høyre fotplaten opp.

- i** Det må ikke være noen belastning på fotplatene når de skal justeres.
- i** Ved utendørs bruk bør fotplatene ha en klaring på 40-50 mm til bakken.
- ⚠** Stå aldri på fotplatene. Tipperisiko.

Fjerning av benstøtten:

- Hvis det er fotplatelås: Skyv plastbrikken som låser fotplatene sammen fremover i lengderetningen av stolen slik at boltene frigjøres og fotplaten kan løftes og vippes til siden.
- Løs benstøtten ved å løfte den lett oppover mens du holder i kneleddet, se bildet nedenfor.
- Sving deretter benstøtten ut til siden.



- i** Når du justerer på benstøtten, vær oppmerksom på klemfare mellom bevegelige deler. .

Justering av leggputene

Leggputen kan justeres i høyde og dybde som gir støtte til leggene og forhindrer at føttene glir bakover av fotplatene.

For justering i høyde løsnes mutter A på utsiden av leggstøttebraketten, finn ønsket høyde, og lås mutteren igjen.

- ⚠** 10 mm fastnøkkel.

For justering i dybden, løsnes leggputen fra leggputebraketten med skruer B på baksiden av leggputen, og låses i ønsket posisjon igjen

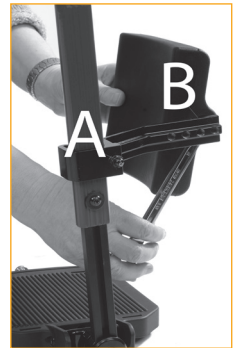

- ⚠** 13 mm unbrakonøkkel.

- ⚠** Stå aldri på fotplatene!
- ⚠** Løft aldri rullestolen i benstøttene.

6.20 GRANDIS VINKELREGULERBARE BENSTØTTER

Grandis kan monteres på Netti Dynamic III HD når Grandis uttrekksstykker er montert. Grandis kan både svinges ut til siden og demonteres helt. De er høyde justerbar og har leggputer som også kan reguleres i høyde og dybde. Fotplatene er hengslet og fotplatevinkelen kan innstilles. Som standard er fotplatene levert med en lås for tverrforbindelsen som øker styrken og minsker vedlikeholdet. Låsen kan fjernes med en unbrakonøkkel, uten tap av funksjoner på fotplaten.

Montering av Grandis benstøtter:

- Fold opp fotplatene.
- Hold benstøtten i øverst i fronten, og sett den på uttrekksstykke i utsvinget posisjon fra rammen som vist på bildet nedenfor.
- Sving benstøttene innover til de går i lås.



For å justere benstøttens vinkel løsner du den røde hendelen og løfter eller senker benstøtten. Den blir stående i den stillingen du holder når hendelen låses igjen.

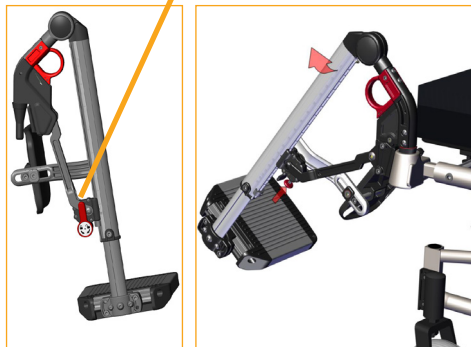

innstilling av fotplatehøyden:

Fotplatehøyden er trinnløst innstillbar.

- Løsne justerskruen slik at høydeprofilen kan gli.
- Skyv profilen til fotplaten har ønsket høyde og fest skruen.

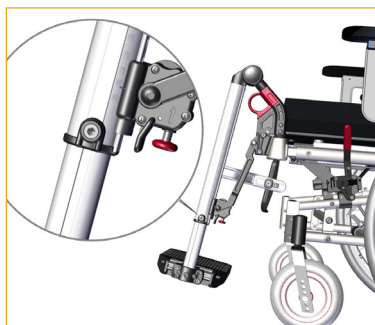

Justering av fotplatevinkelen:

- Løsne de 2 skruene som vises på tegningen, med en 5 mm Unbrakonøkkel.
- Vri fotplaten til ønsket vinkel og stram skruene.



Dybdeinnstilling av fotplatene:

- Skru helt ut de 2 skruene - som vist på forrige bildet. Bruk en 5 mm unbrakonøkkel.
- Trekk ut fotplaten og løsne de 2 skruene som nå er tilgjengelige.
- Skyv fotplaten fremover eller bakover til den ønskede dybden før du strammer skruene og fester fotplaten til benstøtten igjen.

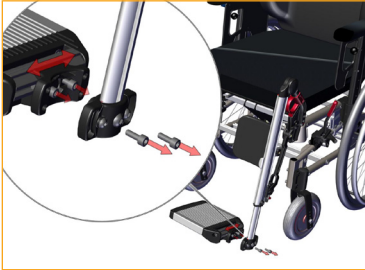

Låse og åpne fotplatelåsen:

- Fotplatene har en lås som forbinder de to og øker styrken på fotplatene vesentlig.
- For å låse fotplatene til hverandre lar du den høyre fotplaten falle over bolten som stikker ut fra den venstre. Låsen hefter seg på bolten og fotplatene er låst til hverandre.
- For å løsne fotplatelåsen, trykker du inn den røde knotten under fotplatene og løfter opp den høyre fotplaten.



- i** Når du utfører innstillinger på fotplatene må det ikke være noen belastning på dem.
- i** Når rullestolen brukes utendørs skal det være 40 - 50 mm klaring mellom fotplatene og bakken.
- i** Stå aldri på fotplatene. Dette kan føre til at rullestolen vipper.
- i** Vær forsiktig når vinkelen på benstøtten justeres. Det kan det oppstå klemfare.

Fjerning av benstøttene:

- Lås opp fotplatelåsen og sving opp fotplatene.
- Grip tak i toppen av benstøtten og dra det røde sirkelformede håndtaket mot deg. Dermed løser du benstøtte-låsen.
- Ved å svinge benstøtten litt utover og løfte opp kan benstøtten fjernes. Se illustrasjon på neste side.

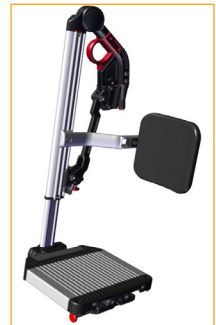



Justering av leggputene

Leggputene kan innstilles i høyde og dybde. De skal justeres slik inn at de forhindrer føttene fra å gli av fotplatene og samtidig gir god støtte for leggene når benstøtten svinges opp.

For å justere høyden må skruen som holder leggputens beslag løsnes. Skyv leggputen til ønsket høyde og fest skruen.



5 mm unbrakonøkkel.



For å justere dybden må skruen som holder leggputens beslag løsnes. Skyv den i ønsket dybde - slik at foten står midt oppå fotplaten og leggen såvidt berører puten ved vertikale ben.



5 mm unbrakonøkkel.



Stå aldri på fotplatene!



Løft aldri rullestolen etter benstøtterne.

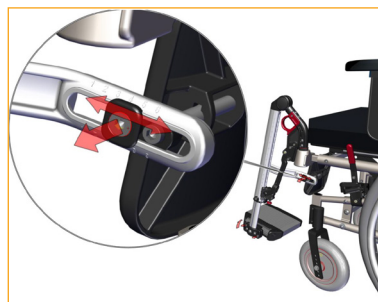

6.21 HODESTØTTE

- A - Hendel for dybderegulering
- B - Ratt for vinkelregulering
- C - Hendel for høyderegulering
- D - Hodestøttebrakett.

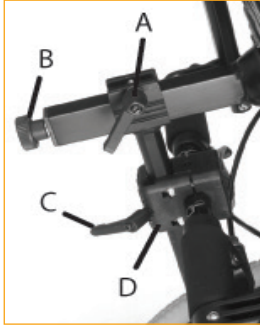

- Plasser firkantmutteren i sporet på hodestøttebraketten, som vist nedenfor.



- Plasser hodestøtten i hodestøttebraketten.
- Hodestøtten sette i ønsket høyde og festes.
- Hodestøttebraketten festes ved å skru til de fire skruene diagonalt slik at braketten blir festet med samme styrke fordelt på alle fire skruene. For riktig tildrag av skruene bør hodestøttestativet stå i hodestøttebraketten når skruene festes

Tilpasning av hodestøtten i dybden:

- Løsne låsehendelen på toppen av vertikalstangen (A).
- Juster hodestøtten og skru den fast ønsket posisjon

høydetilpassing av hodestøtten:

- Løsne låsehendelen på hodestøtte braketten (C).
- Juster hodestøtten og skru den fast i ønsket posisjon.
-

Tilpasning av vinkelen på hodestøtten:

- Løsne justeringsrattet bak på horisontalstaget (B).
- Juster hodestøtten og skru den fast i ønsket posisjon.

Justering av hodestøtten sideveis og i vinkel:

- Hodestøttebraketten kan bevegges både til høyre og venstre noe som gjør det mulig å tilpasse hodestøtten individuelt.
- I enkelte tilfeller kan det være ønskelig å justere vinkel og plassering av hodestøttebraketten.
- Løsne de fire skruene som holder braketten sammen.
- Beveg braketten i den ønskede posisjonen og skru til skruene diagonalt.

 **Husk å løsne låsespaker og juster-ratt før hodestøtten reguleres i ønsket posisjon.**

 **Hvis hodestøttestativet er vanskelig å justere, regulerer i høyden er hodestøttebraketten sannsynligvis for hardt eller for ujevnt skrudd sammen.**

 **Etter at hodestøtten er tilpasset, skru den lille settskruen i senter på toppen av braketten fast ved hjelp av en unbrako nøkkel.**

 **Dersom hodestøtten virker for kort i høyden, kan den snus 180° ved å løsne justeringshjulet bak på den vertikale profilen (B).**

NETTI DYNAMIC HODESTØTTE

Netti Dynamic III HD

Er utstyrt med hodestøtte C. Hodestøtten gir etter og demper bevegelsesutslag av hodet bakover

Dybden på hodestøtten bør justeres slik at den så vidt berører baksiden av brukers hode når han/hun sitter avslappet.

For justering av hodestøtten:

- Løsne de 2 to spakene, en på hver side av hodestøtteholderen.
- Flytt hodestøtten fremover eller bakover til ønsket posisjon.
- Stram til de to skruene godt.

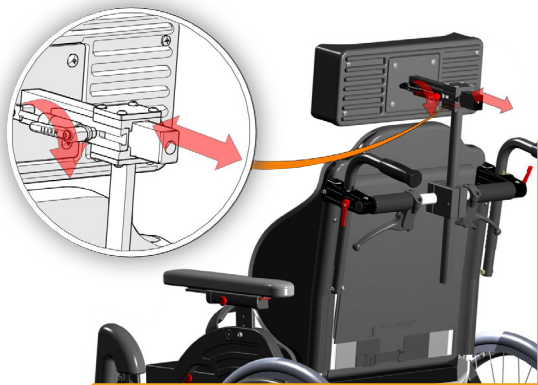

Høydejustering av hodestøtten: Den må justeres slik at midten passer litt nedenfor bakerste punkt på hodet:

- Åpne skruen på braketten som er festet til den vertikale del av hodestøtten.
- Trekk hodestøtten til ønsket høyde og fest skruen godt.



På Netti Dynamic III HD er den dynamiske hodestøtten ekstra avstivet med hodestøttestabilisator.

HØYDE STOLRYGG

Rygg høyden kan økes ved å montere en ryggforlenger.

Vi anbefaler å bruke høye ryggputer 600 mm sammen med ryggforlenger.



6.22 KJØREHÅNDTAK

justering av kjørehåndtak:

- Løs låsespaken på hver side og løft kjørehåndtakene opp i ønsket posisjon.
- Ønskes håndtakene i annen retning, må kjørehåndtakene heves opp, for så å vendes i ønsket posisjon.



Forsikre deg om at låsespaken er skikkelig låst.



Kontroller at sikkerhetsskruen er montert.



For å fjerne kjørehåndtaket fra stolen, må du også fjerne sikkerhetsskruen i bunnen av kjøre håndtaket

6.23 JUSTERING AV BREMSER

- Ved hjelp av bremsklemmen som kan flyttes langs rammerøret, er bremsene trinnløst justerbare.
- Bremsene aktiveres ved å presse bremsehendelen fremover.



- For å frigjøre bremsene trekkes bremsehendelen bakover.



- For grovjustering av bremsens posisjon løsne de to skruene på innsiden av bremsklemmen.



- Juster bremseposisjonen og skru til skruene igjen.
- For fin-/etterjustering løsne den øverste skruen på baksiden.



5 mm unbrakonøkkel.



Kontroller at bremsene er korrektjustert i forhold til drivhjulene ved å aktivisere bremsene og forsikre deg om at stolen ikke beveger seg.



Bremsene er parkeringsbrems og skal ikke brukes som kjørebremser.



Vær oppmerksom på potensiell klemfare mellom brem og hjul.

TROMMELBREMSER

Dersom rullestolen er montert med drivhjul med ledsagerbremse, vil disse være utstyrt med trommelbremser.



Netti Dynamic III HD er utstyrt med trommelbremser som standard.

Hvis hjulet ikke bremser skikkelig:

For å justere wiren på en eller begge sider, skru stillskruen ut 2-4 omganger og kjenn etter om bremsene tar bedre

Hvis wiren er for løs:

Skru stillskruen helt inn og stram wire ved å løsne wireklemmen og trekk wiren lenger ut.



Stram deretter wireklemmen og juster ut med stillskruen.



1 stk 10 mm fstnøkkel.



For å være sikker på at wirene fungerer bra, må det ikke være strekk eller knekk i dem

Bruk av trommelbrems

Trommelbremsen bremser hjulene når en kjører nedover bakker. Bremseshåndtakene er montert på kjørehåndtakene.

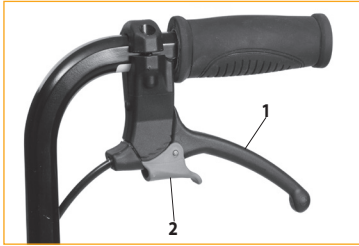

- For å bremse under kjøring. Press bremsehendelen (1) mot kjørehåndtakene.
- Parkeringsbremsene (2) trer i kraft ved å presse bremsehendelen mot kjørehåndtakene og trykke den røde hendelen ned.
- For å frigjøre parkeringsbremsene presses bremsehendelen mot kjørehåndtakene.
- Parkeringsbremsene er låst med en fjær som blir frigitt når bremsehendelen presses oppover.



Forlat aldri brukeren i stolen uten at parkeringsbremsen er påsatt.

6.24 UTSKIFTING AV RYGGSYLINDER

Avhengig av brukerens behov må den dynamiske rygg sylindren byttes til mer passende styrke. Ref kapittel 4

- Len stolen tilbake bakover minst 15 °.
- Koble sylinderhengslet fra gassflasken ved å trekke i hurtigtløserkruen (låsepinnen).
- Trekk hengselet til gassylindren utover. Det kan være forskjellige fester for sylindrens hengslingspunkt på rammen, men prinsippet er det samme.

Se tverrsnitt-skisse som viser sylindrens hengslingspunkt i orange og sylindren i grønt.

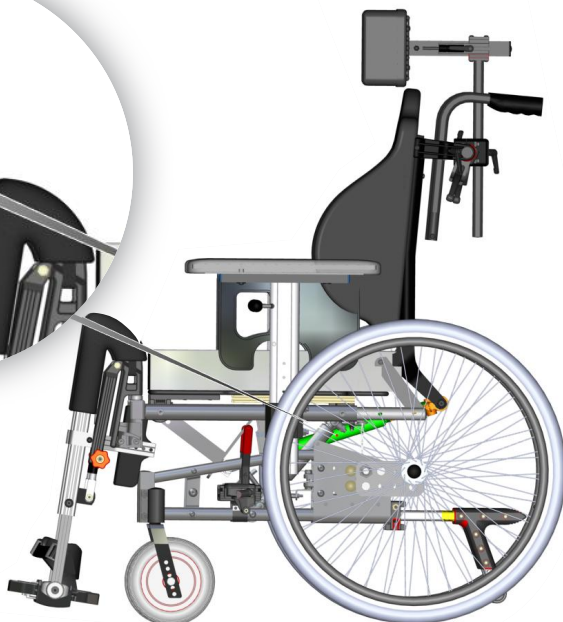
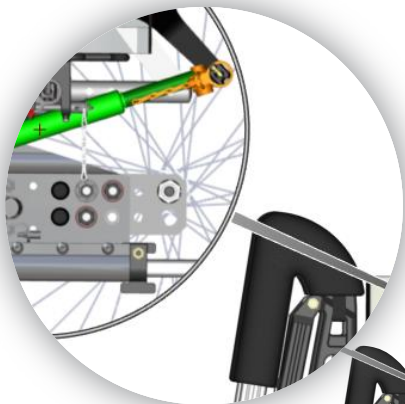
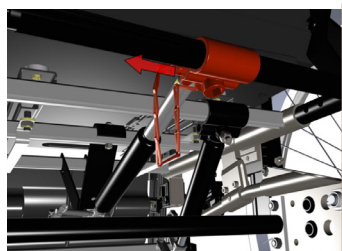

- Bøy stolryggen fremover.



- Fjern den gamle sylinderen. Bruk en 17 mm åpen fastnøkkel for å åpne mutter C.

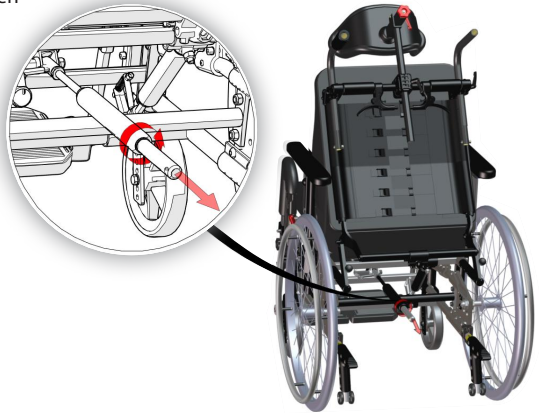

- Fest sylindrens låsehode A, hvis det ikke er montert, til den nye sylinderen.



- Skru sylindren inn i sylinderhodet til den berører kryssbolt **B** og er i fastlåst posisjon. La mutter **C** være løs til sylindren har riktig dybde.
- Hvis sylindren sitter for løst, kan du ikke aktivere den med betjeningshendelen på kjørebøylen. Hvis det er for stramt festet, kan man ikke låse sylindren med betjeningshendelen på kjørebøylen.
- Trekk mutter **C** tett inntil sylinderhodet med 17 mm åpen fastnøkkel og fest sylindren godt.

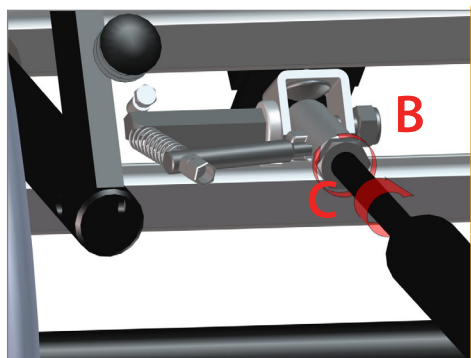

- Koble sylindren til sylindrens hengslingsbeslag, og monter hurtigkoplingsbolten (låsepinnen) igjen.
- Dersom sylindren syntes å være for lang, kan man presse sylindren sammen ved å plassere ryggen nedre tverrstag mot enden av sylindren og presse denne kortere til den passer i sylinderhengslet.

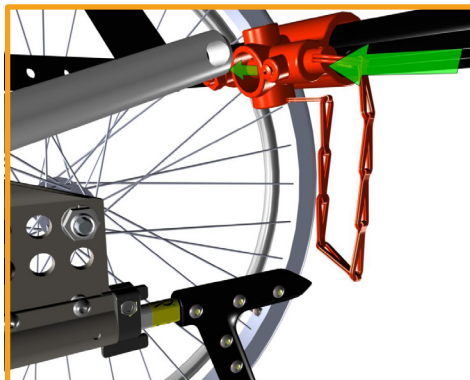

TABELL FOR GASSYLINDER MODELL SOM PASSER BRUKERSTYRKE OG VEKTER I KAPITTEL 3.3

7. DAGLIG BRUK AV NETTI DYNAMIC III HD

Netti Dynamic III HD er et avansert hjelpemiddel. Ved levering er den justert og tilpasset av fagpersoner slik at den passer til brukeren. Tilpasninger som er listet i kapittel 6 må kun endres av fagfolk som kjenner Netti Dynamic System. Justering av tilpasninger er nødvendig ettersom brukeren vokser eller bevegelsesmønstret endres. Ta kontakt med din leverandør for å få utført endringer.

Les denne håndboken og bli kjent med rullestolen og alle dens muligheter.

MAX BRUKERVEKT for Netti Dynamic III HD er 135 KG.

Etter at rullestolen er justert og tilpasset brukeren må du som assistent å lære å utnytte fordelene av de dynamiske funksjonene pluss bruk av tilt- og lenefunksjonene slik at brukeren får god nytte av stolen.



Forsikre deg om at belter og seler er plassert slik brukeren har det best mulig.

- Øv på å åpne og lukke de dynamiske funksjonene og observer hvordan brukeren reagerer på bevegelsesfriheten når de dynamiske funksjonene er åpne.
- Øv på å bruke tilt funksjonen som lener hele sitteheten bakover og forover og observer hvordan brukeren reagerer. Det anbefales å bruke denne funksjonen for å variere sittestillingen, for å lene seg bakover for hvile. Se side 61 for detaljer.
- Øv på å bruke lenefunksjonen ved å endre ryggvinkel. Dette brukes for å gi mer plass ved forflyttinger, heising o.s.v. Vend tilbake til dynamisk ryggvinkel etter forflyttingen.

7.1 OVERFØRING TIL / FRA RULLESTOLEN

Teknikker for forflytning til / fra rullestolen bør øves grundig med de involverte personene.

Noen viktige råd for forberedelse av stolen:

- Rullestolen skal plasseres så nær målet for overføringen som mulig.
- Trekk stolen 50-100 mm bakover forhjulene svinger fremover.
- Pass på at tippesikringen er vendt nedover.
- Fjern beinstøtten, og fjern eller sving vekk armstøtten på den siden forflytningen skal gjøres fra.
- Kontroller at bremsene på rullestolen er slått på slik at stolen ikke beveger seg.

7.2 BRUK AV PERSONLØFTER

- Vipp stolen bakover.
- Åpne ryggstøttevinkelen noe.
- **Alternativ:** Fjern armstøttene hvis man trenger å komme nærmere brukeren.
- Fjern beinstøtten.
- Sett tilbake komponentene når overføringen er fullført.

7.3 SKYVEHÅNDTAK

For å få en tryggest mulig manøvrering av rullestolen, og mest mulig skadeforebyggende bruk for ledsager, bør skyvehåndtakene justeres i henhold til ledsagers armhøyde slik at albuen er i en 90 ° vinkel.

- Åpne mekanismen som holder skyvehåndtaket, og skyv eller trekk den til ønsket høyde før du fester den igjen. Gjør det same på den andre siden.

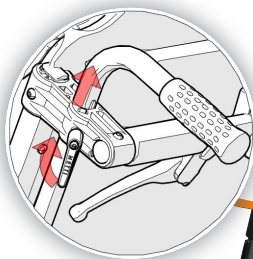

7.4 TIPPESIKRING

 **Bruk alltid tippesikringer for å sikre at rullestolen er trygg og stabil. Når "OK-C" Netti Dynamic System-delene er aktive, er det viktig å alltid bruke tippesikringene.**

- Tippesikringen kan svinges bort når hindringer som f.eks. fortauskanter skal passeres.
- Dra tippesikringen bakover og sving den opp eller ned etter behov.

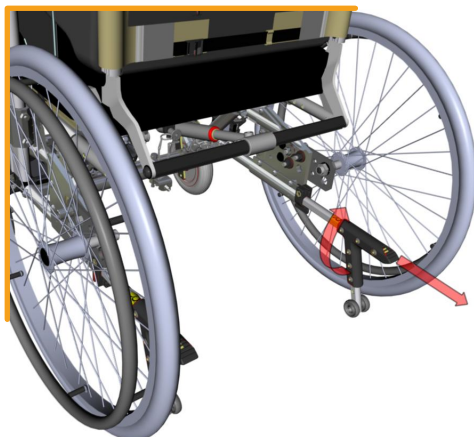

7.5 BREMSER

 **Bruk alltid bremsene når rullestolen forlattes uten at assistenten står bak.**

- Skyv det røde bremsehåndtaket fremover for å låse bremsen.

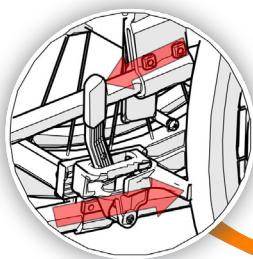

7.6 ARMSTØTTER

Når brukeren skal flyttes fra stolen kan armstøtten fjernes ved å svinge betjenings-kulen til side og løfte bort hele armlenet. Dette gjør overføringen mye enklere.

7.7 BENSTØTTER

 Netti dynamiske benstøtter må alltid være justert slik at brukeren ikke klarer å trykke fotplaten så langt ned at benstøtte-sylinderen når bunnen.

Riktig posisjonert og strammet hoftebelte sørger for at brukeren ikke glir lenger fram og dermed kan presse fotplaten til anslag.

Netti Dynamic benstøtter monteres og fjernes slik:

- Skyv benstøttens festebolter loddrett inn i uttrekksstykket på rullestolen - hold benstøtten litt vendt utover. Benstøtten vil gli ned i og vri seg på plass på egenhånd.

For å fjerne dem:

- Åpne låsen på fotplaten.
- Trekk benstøtten litt opp
- dreii den utover før du løfter den bort fra stolen.

FOTBRETT-LÅS

Når begge benstøtter er montert, la fotbrettet svinge ned og sett bolten inn i låsen. Se illustrasjon nedenfor:



Låsen for fotbrettet betjenes ved å dreie ribbehjulet til åpen eller lukket stilling. Låsingen sikrer at fotbrettet er stabilt for urolige føtter.

! Lås alltid fotbrettet når brukeren sitter i stolen, for å sikre stabiliteten!



i Fotbrettet kan svinges fremover som vist på illustrasjonen. Trekk ut knappen på høyre side for å frigi utsvinging.



BEINSTØTTE-VINKEL

Vinkelen for Netti Dynamic System beinstøtten kan låses ved å stramme det røde hjulet på utsiden av beinstøtten. **Se tegning:**



RATTET LÅSER BENSTØTTENES DYNAMISKE FUNKSJON

! Lås alltid beinstøttens dynamiske funksjon når rullestolen brukes som sete i bil.

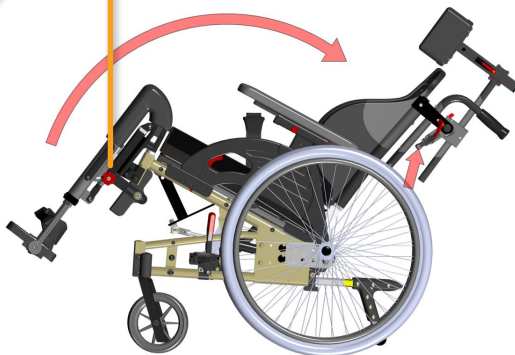

7.8 SELER

åpnes eller lukkes med tradisjonell bilbeltelåser eller ryggsekk-klips.

Bruk belter, seler, ankelstøtte og skos-skall for å gi brukeren mer stabilitet og støtte når det trengs.

 Et bekkenstabiliseringsbelte må alltid brukes når du bruker sele på overkroppen.

7.9 ANKELMANSJETTER

er montert på fotplaten.



 Ankelmansjetter er nødvendige dersom ufrivillige bevegelser av bena gjør at føttene sklir på fotplaten. De forbinder bena med de dynamiske funksjonene i benstøtten.

Ankelmansjetter monteres på fotplaten ved å tre festestroppene gjennom hullene i fotplaten og feste dem med spennene på undersiden av fotplaten.

NØKKELORD VEDRØRENDE, VIPP- OG LENE FOR STATISKE KOMFORT RULLESTOLER SAMT FELLESTREKK FOR DYNAMISKE RULLESTOLER

Vipp og len er de grunnleggende fordelene med en komfort rullestol. Det gir mulighet for varierende sitteposisjoner i rullestolen.

Vi har gjennomgått de kliniske bevisene angående vipp og lene, og funnet at det er flere studier eller retningslinjer for beste praksis som tyder på at vipp- og lenesekvensen er viktig for å redusere skjær og glidning:

 **TILT FØRST, OG LENE ETTERPÅ.** Når du bringer klienten tilbake til oppreist stilling, bør sekvensen være lene først og deretter vipp. Feil rekkefølge øker faren for utglidning og dermed økt fare for «shear» og trykksår.

REDUSER FAREN FOR UTGLIDNING, TRYKKSÅR OG «SHEAR»:

Bruk bare vippefunksjonen for å oppnå variasjon i brukers sitteposisjon.

 Det er allment kjent at leningen ikke skal justeres etter at ryggvinkelen er tilpasset brukerens beste sitteposisjon. Muskeltonen i nakken og ryggen skal være så lav som mulig for brukeren for å forhindre glidning, og en endring av ryggvinkel fra den opprinnelige stillingen vil forstyrre riktig kroppsposisjon, og forårsake økt muskeltonus i nakken .

 Hvis lenefunksjon brukes under en overføringssituasjon eller andre situasjoner, er det veldig viktig at lenevinkel justeres tilbake til riktig, opprinnelig posisjon når brukeren er tilbake i en normal sitteposisjon.

VIPP OG LENING FOR DYNAMISK KOMFORT RULLESTOLER MED «OK – C» BEVEGELSE

Netti Dynamic System som har ryggysylinder med fullt utslag, fortsetter å være aktiv selv om stolen er vippet, og tillater dermed full forlengelse av rygg- og beinstøtte.

 Hvis du låser leningen for en rullestol med fritt bevegelig ryggysylinder, er det kun de dynamiske beinstøttene, seteplaten og hode- støtten som vil være dynamisk i en spastisk bevegelse.

En rullestol med Netti Dynamic 15° ryggysylinder har 15° utslag fra posisjonen der lenevinkel er innstilt og kan ikke låses.

Tilt og ryggregulering justeres med håndtakene på baksiden av stolen. Se detaljer på neste side.

FORSIKRE DEG OM AT BRUKEREN ER TRYGG NÅR VIPP ELLER LENING JUSTERES:

Tilt og ryggregulering til alle Netti komfortrullestolmodeller er «enhåndsbetjent», inkludert de dynamiske rullestolmodellene. Dette er en stor fordel for brukeren: Pleiere og ledsagere kan etablere øyekontakt med brukeren når tilt- eller ryggvinkelen skal justeres.

Ledsager har også mulighet til å kommunisere med brukeren og formidle at vipp eller lening skal utføres. Dette gir brukeren en større trykksfølelse når han/hun er klar over at vipp eller lening skal gjøres.

7.10 BRUK AV VIPPFUNKSJONEN: VIPPE SETE-ENHETEN / TILT

Trykk på venstre håndtak på skyvestangen og legg press på skyvestangen for å tilte setteenheten med den ene hånden, mens du har øyekontakt med brukeren og legger den andre hånden på armstøtten.

Den korrekte relative vinkelen mellom kroppsdelenes forblir den samme når setteenheten tiltes.

Uansett hvor du slipper håndtaket, vil setteenheten forbli i denne posisjonen.

For å løfte setteenheten opp, trykk Håndtaket og vippesylindern hjelper deg å løfte setteenheten opp.

En bakovertiltet setteenhet gir brukeren en brattere sittevinkel i forhold til underlaget, og dette reduserer faren for at brukeren sklir ut av korrekt sitteposisjon.

Vippeskiltet sitter på skyvebøylen og ser slik ut:

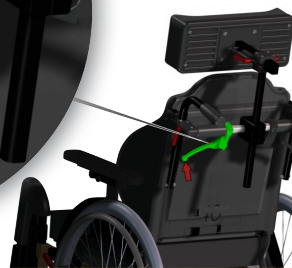
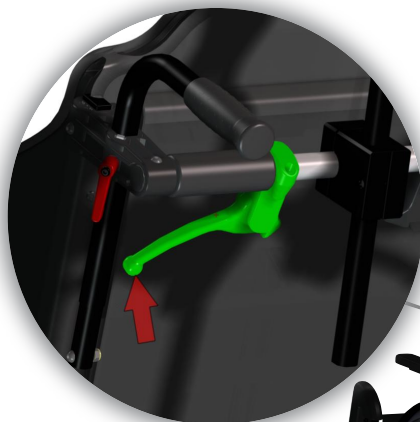
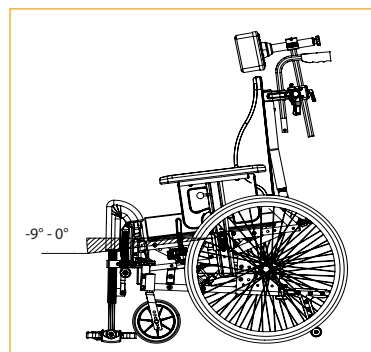
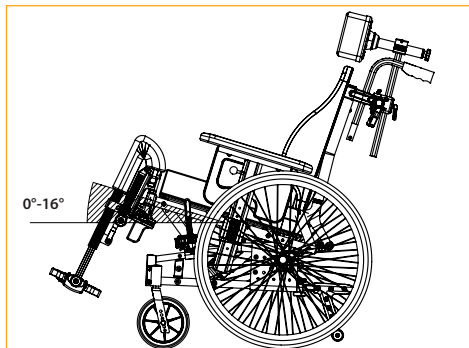

7.11 BRUK AV LENEHÅNDTAK: REGULERING AV STOLENS RYGGVINKEL

Trykk på høyre håndtak og legg press på trykkstangen for å lene ryggen tilbake med en av hendene, mens du har øyekontakt med brukeren og legg den andre hånden på armstøtten.

Uansett hvor du slipper håndtaket, vil stolryggen forbli fast og låst.



Rullestoler med Netti Dynamic 15° bevegelses ryggstøtte sylinder vil imidlertid fortsatt tillate 15° grader bevegelse. Illustrasjonen viser et lenehåndtak i låst posisjon.



DYNAMISK RYGG:

Den dynamiske funksjonen for stolryggen er aktivert når lenehåndtaket aktiveres ved hjelp av det lille, røde hendelen som sitter på håndtaket.

Trekk lenehåndtaket stramt mot skyvestangen, det røde håndtaket klikker automatisk inn. Slipp. Håndtaket holder seg nær skyvestangen, og ryggen kan bevegges fritt bakover.

For å stoppe den dynamiske leningen, trykk bare på håndtaket igjen, det lille, røde håndtaket frigjøres og ryggen er fast.

Merket for lening er plassert på skyvebøylen og ser slik ut:

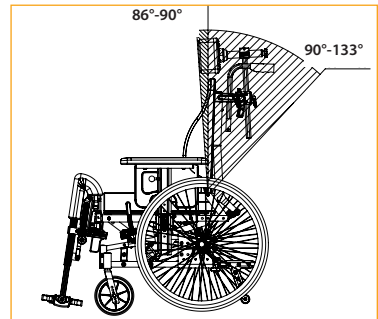

På lenehåndtaket er det en etikett som minner deg om at ryggen oppfører seg dynamisk når lenehåndtaket er aktivert, og at ryggen er festet når håndtaket er åpent.



Gå aldri fra brukeren når setet er tiltet fremover.

Brukeren kan gli fram og ut av stolen. Bruk hoftebelte.

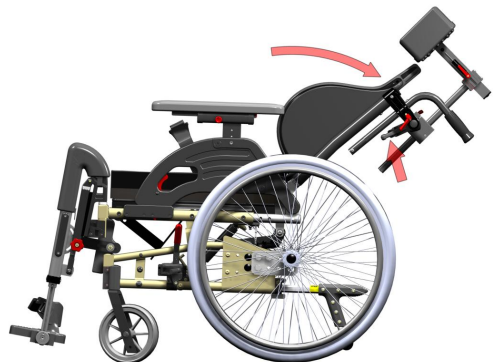

7.12 SIKKERHETSREGLER NÅR BRUKER ER ALENE I RULLESTOLEN

Hvis du forlater en bruker i en rullestol, må du forsikre deg om at bremsene er låst, tippesikringen er aktivert og seler/ belter som er i bruk, er lukket.

RULLESTOL BRUKT SOM BILSETE

Se: Transport- og brukerhåndbok U0131 kapittel 6 med detaljer beskrivelse av hvordan du bruker en rullestol som sete i bil.

 Når en rullestol med Netti Dynamic System skal brukes som sete i en bil, må du påse at alle dynamiske funksjoner er låst:

- Beinstøtten er låst i nedre posisjon.
- Seteplaten er låst.
- Ryggenet er låst i en oppreist stilling.

Dette gjøres for å sikre at brukeren ikke skader seg selv eller andre ved plutselige ufrivillige bevegelser. Påse at brukeren er sikret som beskrevet i neste kapittel

 Netti Dynamic rullestoler med Netti Dynamic 15° ryggsylinder er ikke godkjent for bruk som sete i bil.

LØFTING AV RULLESTOLEN

- Unngå å løfte en rullestol med brukeren i.
- Løft alltid en rullestol ved å holde i de anviste, merkede løftepunktene på rammen.
- Hold en velbalansert løftestilling, og løft med bena.
- Løft aldri alene.
- Løft aldri en rullestol ved å holde i beinstøttene eller armstøttene.

8. TRANSPORT

 Så langt mulig, forflytt deg over i et bilsete med godkjente sikkerhetsseleer når du skal reise med bil. Sikre rullestolen i bagasjerom eller annet egnet sted i bilen.



8.1 TRANSPORT I BIL

Netti Dynamic III HD er krasjtestet hos TASS Internrtional ifølge ISO 7176-19 og er godkjent for bruk som sete i bil.

 Netti Dynamic III HD er godkjent for max brukervekt 136 kg når den brukes som sete i bil.

Før Netti Dynamic III HD brukes som sete i bil må alle tilbehørs-deler som kan løsne i tilfelle en ulykke, demonteres og sikres i egnet transportrom.

 Bruk alltid godkjent innfestings-system for bruker og rullestol (ISO 10452) Netti III er krasjtestet vendt fremover, med et kombinert rullestol og rullestol-bruker beltesystem W120/DISR utviklet av Unwin Safety Systems. For videre informasjon: www.Wheelchairsecurement.com forvehicles | BraunAbility Europe.

 For mer detaljert informasjon se UM0131: Hvordan bruke rullestol som sete i bil..

SIKRING AV RULLESTOLEN

I front: bruk krok eller festestropper.



Innfestings-plasseringen er markert med klistremærker

Bak: Sjekk at det er montert bilinnfestingsbeslag i bakhjulsbrakettene; en krok på hver side..

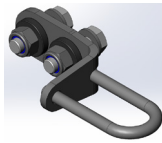

Feste en krok eller karabinkrok i innfestingsbeslag
Vinkelen på stroppene skal være nær opp til 45°.

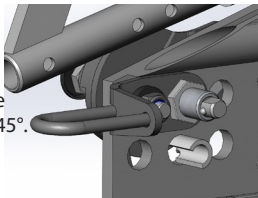

Innfesting av stolen bak må kun skje i bilinnfestingsbeslagene.

Mulighet til innfesting av rullestolen i bilfeste-system er vurdert til å være A = GOD.

SIKRING AV BRUKEREN

Bruk alltid bil-sikkerhetsbelter for rullestol-brukere. De vanlige beltene i rullestolen er ikke sikkerhetsbelter. Bruk både hofte og skulderbelter for å redusere faren for å slå hode og overkropp mot bilens karosseri.

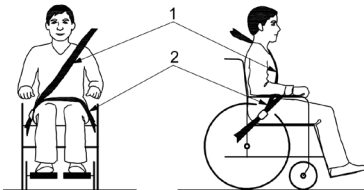

Lås alle dynamiske funksjoner - benstøtter, ryggvinkel og hodestøtte når stolen brukes som sete i bil.



Pass på at:

- sikkerhetsbeltene ligger godt inn mot brukerens kropp og ikke på tvers av armlener, hjul osv.

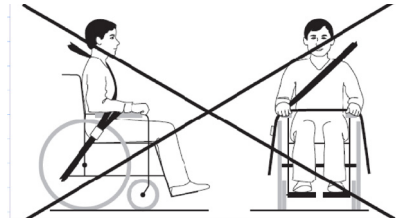

- sikkerhetsbeltene ikke er vridd.
- setebeltespennen er passert slik at den ikke kan bli utløst av slag mot andre deler i tilfelle et sammenstøt.
- sikkerhetshoftebeltet ligger stramt og på tvers av bekkenet eller lårene og danner en vinkel på 30 - 70 grader, jo brattere jo bedre.



Bruk alltid Netti puter eller andre godkjente skumputer når Netti Dynamic III HD brukes som sete i bil.



Monter ryggforlenger for brukere som er 1.85 m eller lengre og bruker Netti Dynamic III HD som sete i bil. .



En fastmontert Netti hodestøtte er veldig stødig, men kan ikke erstatte en bil-hodestøtte.



Netti Dynamic III HD er krasjtestet uten at det har vært påmontert hjelpemotor etc. Dersom det senere monteres hjelpemotor, trappe-klatrer etc. må du kontrollere at utstyret er krasj-testet og godkjent. Hvis ikke må utstyret demonteres når rullestolen brukes som sete i bil.



Bruk aldri en rullestol som sete i bil hvis den har vært i en ulykke før den har blitt kontrollert og godkjent av produsenten eller fagperson.



Det må ikke utføres endringer eller erstattes deler på rullestolens innfestingskomponenter eller bærende deler og rammen uten godkjenning fra produsenten.

8.2 SAMMENLEGGING FOR TRANSPORT

Når rullestolen ikke benyttes av bruker, legg den sammen som beskrevet. Legg stolen i egnet transportrom i bilen og sikre den slik at det ikke utgjør en risiko for passasjerene i kjøretøyet ved en kollisjon.

- Ta av hodestøtten (kap 6.15)
- Snu tippesikringene opp (kap 6.10)
- Sving inn kjørehandtakene (kap 6.16)
- Ta av armlenene (kap 6.11)
- Ta av benstøttene (kap 6.14)
- Fjern ryggputen (kap 6.12)
- Trekk ut låsebolt for ryggfeste og fold ryggen frem i setet (kap 6.7)
- Ta av drivhjulene (kap 6.2)
- Ta av svinghjulene (kap 6.4)

8.3 TRANSPORT I FLY

Netti Dynamic III HD rullestoler kan transporteres i fly uten begrensninger. **Netti Dynamic III HD** rullestoler er utstyrt med 2 eller 3 (HD) gas-sylindere. Disse er ikke klassifisert som farlig gods. I motsetning til de generelle begrensninger for farlig gods i.h.t. UN3164 har IATA-DGR (spesialregulering A114) bestemt at gjenstander som inneholder gass og fungerer som støtdempere (inkludert energiabsorberende gjenstander eller pneumatisk fjærer) IKKE er berørt av transportinstruksjonene når de oppfyller følgende krav:

- Hver artikkel har et volum (som ikke er større enn 1,6 l og et trykk som ikke overstiger 250 bar) når gassvolumet (uttrykt i liter) multiplisert med trykket (uttrykt i bar) ikke overstiger 80.
- Hver artikkel tåler en minimums trykkbelastning som er 4 ganger større enn standardtrykket ved 20 grader Celsius for produkt som ikke har større kapasitet enn 0,5 l
- Hver artikkel er laget av et material som ikke splintres.
- Hver artikkel er produsert etter nasjonalt godkjente kvalitetsstandarder.
- Det er bevist at artikkelen slipper ut trykket kontrollert via forsegling som løses ved brann og derfor ikke vil sprenges eller katapultere.

8.4 REISE MED OFFENTLIG TRANSPORT

Rullestolen skal plasseres i eget område for rullestoler. Rullestolen skal være vendt bakover. Ryggen av rullestolen skal lene mot en fast vegg, stolrygg el. lignende. Sørg for at brukeren kan holde seg i håndtak eller stang.

 **Nødutganger:**
Netti Dynamic III HD med setebredde 500 mm og mer har en totalbredde som er større enn 700 mm og kan derfor få vanskeligheter med å komme gjennom vanlige nødutganger.

 **Netti Dynamic III HD med setebredde 500 mm og mer har en totalbredde større enn 700 mm som spesifisert i PRM-TSI og kan begrense mulighet for transport med tog og offentlige transport..**

 **Større rullestoler har større svingradius og er tyngre å manøvrere, dette er spesielt merkbart i kjøretøy. Mindre rullestoler er enklere å manøvrere.**

 **Smale stoler lar seg enklere manøvrere og tilpasses til en forovervent posisjon i kjøretøy**

9. MANØVRERING

9.2 KJØRETEKNIKK – OPP TRINN –

9.1 GENERELLE TEKNIKKER

Netti Dynamic III HD kan være utfordrende å kjøre, særlig dersom brukeren gjør raske og uventede utslag. Lås den dynamiske ryggen dersom turen går i omgivelser som kan uroe brukeren.

Vektfordelingen i rullestolen er avgjørende for kjøreegenskapene. Den er dels beroende på rullestolbrukerens vekt, størrelse og sittstilling og dels på hjulenes plassering.

Jo mer tyngde som kommer over driv-hjulene desto lettere er rullestolen å manøvrere. Jo mer tyngde over sving-hjulene, desto tyngre blir rullestolen å manøvrere.

i **Forsering av hinder og trinn:**
Kjør alltid langsomt inn mot trinn og hindringer for å forhindre at fremhjulene treffer kanten med et slag. Brukeren kan falle ut av stolen. Fremhjulene kan bli skadet.

i **Kjøre ned av trinn:**
Vær ekstra forsiktig når du kjører ned trinn / fortauskanter o.s.v. Pass på at kanten ikke er mer enn 30 mm. Benstøtten kan komme til å treffe bakken først og du kan miste kontrollen over stolen. Brukeren kan falle ut. Benstøttene kan bli ødelagt

i **Ledsager:**
Om brukeren forlattes alene i rullestolen, lås bremsene og se til at tippesikring er nedfelt..

i **Parkering:**
Øk rullestolens standflate ved å flytte stolen ca 100 mm bakover slik at svinghjulene vender fremover. Lås bremsene.

i **Vær ekstra forsiktig med å kjøre rullestolen på mykt, glatt eller grovt underlag. Hjulene kan miste grepet og det blir vanskelig å kontrollere rullestolen trygt.**



Ledsagere, kjøre opp fremover:

- Pass på at tippesikringen er vendt opp.
- Vinkle rullestolen, eventuelt med hjelp av tippepedal, slik at svinghjulene kommer over kanten.
- Løft i kjørehåndtakene for å hjelpe drivhjulene opp.

! **Vend tippesikringen ned etter passering av hindring.**

Brukere, kjøre opp bakover:

- Denne teknikk fungerer kun ved en lav kant/terskel, avhengig av fotplatenes høydejustering.
- Pass på at tippesikringen er vendt opp.
- Rygg inntil kanten/terskelen.
- Ta et godt tak i drivringene samtidig som kroppen bøyes fremover.

! **Vend tippesikringen ned etter passering av hindring.**

Ledsagere, kjøre opp bakover:

- Pass på at tippesikringen er vendt opp.
- Rygg rullestolen frem til kanten/terskelen
- Vinkle opp rullestolen, eventuelt med hjelp av tippepedal slik at svinghjulene er i luften.
- Dra opp rullestolen og rygg bakover slik at svinghjulene kommer opp på avsatsen.

! **Vend tippesikringen ned etter passering av hindring.**

9.3 KJØRETEKNIKK – TRINN NED –

Ledsagere, kjøre ned fremover:

- Pass på at tippesikringen er vendt opp.
- Vinkle opp rullestolen, eventuelt med hjelp av tippedal, slik at svinghjulene kommer opp i luften.
- Kjør forsiktig ned kanten og sett svinghjulene på bakken.

 **Vend tippesikringen ned etter passering av hindring.**

Ledsagere, kjøre ned baklengs

- Pass på at tippersikringen er vendt opp.
- Rygg rullestolen baklengs frem til kanten/terskelen.
- Kjør forsiktig ned kanten og rygg rullestolen på bakhjulene til svinghjulene er kommet bort fra hinderet.
- Sett rullestolen ned på alle 4 hjulene.

 **Vend tippesikringen ned etter passering av hindring**

Brukere, kjøre ned et trinn baklengs:

Denne teknikk anbefales ikke for høydeforskjeller over 100 mm.

- Pass på at tippesikringen er vendt opp.
- Rygg frem til kanten/terskelen.
- Rygg forsiktig ned samtidig som kroppen lenes fremover.

 **Tipperisikoen er høy ved denne manøveren.**

 **Vend tippesikringen ned etter passering av hindring**

9.4 KJØRETEKNIKK – SKRÅNINGER –

Her følger viktige råd for kjøring opp og ned i bakker og skråninger for å unngå tippisiko..

 **Unngå å snu midt i en bakke.**

 **Kjør alltid så rett opp/ned som mulig.**

 **Be heller om hjelp, enn å ta sjanser.**

Kjøring oppover:



Bøy overkroppen fremover for å korrigere tyngdepunktet.

Kjøring nedover:

Len kroppen bakover mot ryggen for å korrigere tyngdepunktet. Kontroller farten ved hjelp av drivringene ikke med bremsen.



9.5 KJØRETEKNIKK – OPP TRAPPER –



-  Be alltid om hjelp.
-  Bruk aldri rulletrapper, selv om ledsager er tilstede.

Med hjelper, baklengs:



- Vend tippesikringen opp og pass på at kjørehåndtakene er strammet til.
- Rygg rullestolen frem til det første trappetrinnet.
- Vipp stolen opp på bakhjulene ved hjelp av tippepedalen.
- Dra rullestolen sakte oppover trappen ett trinn av gangen og balanser hele tiden på bakhjulene.
- Etter at siste trappetrinn er passert dra så rullestolen bakover så svinghjulene er over gulvet før stolen settes ned på alle 4 hjul.

-  Er det to ledsagere tilstede kan den andre hjelpe til med å løfte i rammen på løftepunktene. Løftepunktene er markert med følgende tegn:



-  Løft aldri etter benstøttene, armlenene eller hodestøtten.
-  Vend tippesikringen ned etter passering av hindring.

9.6 KJØRETEKNIKK – NED TRAPPER –



-  Be alltid om hjelp.
-  Bruk aldri rulletrapper, selv om ledsager er tilstede.

Med hjelper, fremover:

- Vend tippesikringen opp og pass på at kjørehåndtakene er strammet til.
- Kjør rullestolen frem til det første trappetrinnet.
- Vipp stolen opp på bakhjulene ved hjelp av tippepedalen.
- Kjør forsiktig ned trappen, et trinn av gangen og hold rullestolen balansert på bakhjulene.
- Etter siste trappetrinn sett stolen ned på alle 4 hjul.

-  Er det to ledsagere tilstede kan den andre hjelpe til med å løfte i rammen på løftepunktene. Løftepunktene er markert med følgende tegn:



-  Løft aldri etter benstøttene, armlenene eller hodestøtten.
-  Vend tippesikringen ned etter passering av hindring

9.7 FORFLYTTNING

Teknikk for forflytting må trenes med de personer som er involvert. Her gis noen viktige råd å ta hensyn til ved forflyttingen.



Med eller uten hjelper, sideveis:

Før forflytting:

- Rygg rullestolen 50-100 mm slik at svinghjulene vender fremover.
- Rullestolen bør stå så nær som mulig til der forflyttingen skal skje.
- Lås bremsene, ta av armlenet og benstøtten på den siden overflytningen skal skje

Med eller uten hjelper, fremover:

Før forflytting:

- Rygg rullestolen 50-100 mm slik at svinghjulene vender fremover.
- Tilt stolen litt fremover.
- Rullestolen bør stå så nær som mulig til der forflyttingen skal skje.
- Sett på bremses.

BRUK AV HEIS:

Før forflytting til stol

- •Tilt stolen tilbake
- •Ta av hodestøtte
- •Ta av benstøtter
- •Åpne ryggvinkelen litt og tre inn seilet.
- •Sett komponentene tilbake når bruker er på plass i stolen.



 **Stå aldri på fotplatene, det er fare for å tippe stolen fremover.**

9.8 BALANSEPUNKT

En velbalansert rullestol er lett å kjøre uten at den har en tendens til å vippe bakover. For mye last på framhjulene gjør den tung å kjøre. Juster ved behov tyngdepunktet ved å endre drivhjulenes posisjon i drivhjulsbraketten.

- Flytt lagerhylsen/drivhjulene frem eller bakover i drivhjulsbraketten. Se kapittel 6.6.
- Juster bremsene. (Se kapittel 6.17).



2 stk 24 mm fastnøkkel.



5 mm unbrakonøkkel

Netti Dynamic III HD har drivhjulene lengre bak for å sikre ekstra god stabilitet når brukeren utnytter de dynamiske funksjoner og uventet strekker seg bakover.

Når drivhjulenes posisjon flyttes fremover, blir rullestolen lettere å kjøre og svinge, men faren for å tippe bakover øker.



Tyngdepunktet endres også ved endring av setevinkel og/eller ryggvinkel.



Bruk alltid tippesikringene.



Kontroller at drivhjul med QR er gått i lås. Se kapittel 6.2.

9.9 LØFTING AV RULLESTOL

Rullestolen skal løftes ved å holde i rammen, skyvebøyle og kjørehåndtakene.

Den er merket med ovenstående merke der hvor den skal løftes.



Løft aldri rullestolen etter benstøttene eller armstøttene. De kan løsne og stolen kan falle; bruker og stol kan bli skadet.



Løft aldri rullestolen med brukeren i stolen.

9.10 DRIVRING

Netti Dynamic III HD leveres som standard med aluminiums drivringer.

Material og avstand mellom drivhjul og drivring påvirker brukerens grepsmuligheter.



De alternative drivringer gir bedre grep, men friksjonen øker samtidig. Ved kraftig oppbremsing kan lettere brannskader oppstå.

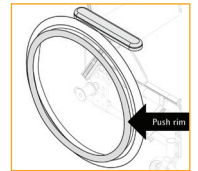

Klemfare for fingre kan forekomme ved passering gjennom trange passasjer, og om fingrene kommer mellom ekene i hjulet. For å unngå klemfare mellom ekene anbefaler vi ekebeskyttere som tilbehør.



Dersom du ønsker/trenger å forandre drivring eller øke/minske avstanden mellom drivring og hjul - vennligst ta kontakt med din forhandler.



Kontakt nærmeste forhandler for oversikt over hvilke drivringer som passer til din rullestol. (Se også kap. 5)

10. VEDLIKEHOLD

10.1 VEDLIKEHOLDINSTRUKSJON

- i** Som rullestolbruker er du (og dine assistenter / familie) ansvarlig for daglig vedlikehold av rullestolen. Sørg regelmessig for rengjøring og sjekk at den er i orden for å sikre pålitelig funksjon og hygiene.

Hypighet	Ukentlig	Månedlig
Sjekk for defekter/skader, f.eks. brekkasje eller mangler	X	
Vask rullestolen		X
vask av putene		X
Sjekk tippesikringene		X
Sjekk bremsefunksjon		X
Sjekk dekk og slitasje		X
Smør lager med sykkelolje		x
Smør vertikale benstøtteprofiler med hvit vaselin	X	

10.2 RENGJØRING OG VASK

1. Ta ut rygg- og sittepute før stolen vaskes.
2. Rammen rengjøres med vann og en fille.
3. Vi anbefaler å bruke grønnsåpe.
4. Skyll deretter over stolen med rent vann for å fjerne såperester.
5. Bruk methylholdig sprit for å fjerne eventuelle rester.
6. Rengjør putene som beskrevet på putetrek og puter.

PROSEDYRE FOR RENGJØRING AV NETTI PUTER

KJERNE	
Vask	Håndvask 40° C
Desinfeksjon	Virkon S
	Auto clave 105° C
Tørking	Krystes
	Lufttørking stående på høykant
PUTETREKK	
Vask	Maskinvask 60° C
Tørking	Tuørketrommel max. 85° C

DESINFEKSJON AV RULLESTOLEN

Fjern putene.
Se separat rengjørings-instruksjon for puter ovenfor.

Desinfeksjon: bruk en myk klut fuktet med Hydrogenperoxid eller teknisk sprit og gni over hele stolen.

Anbefalt Hydrogenperoxid - NU-CIDEX
"Johnsen & Johnsen"

- i** Sjekk/etterstram skruer og muttere ved jevne mellomrom.

- i** Sand, veisalt og sjøvann kan skade drivhjulsagerhus og drivhjul. Vask stolen godt når den har vært eksponert for det.

- i** Som en tommelfinger regel, bruk olje på alle bevegelige deler og lager. Alu Rehab anbefaler vanlig sykkelolje.

10.3 LAGRING OVER LENGRE TID

Hvis rullestolen skal lagres over lengre tid (mer enn 4 måneder) trenges det ikke spesielle tiltak. Vi anbefaler at stolen rengjøres før den settes vekk. Før den tas i bruk igjen må vedlikeholds-instruksjonen gjennomføres.

RESERVEDELER

Netti stolene er bygget opp av moduler. Alu Rehab lagerfører alle deler og kan fremskaffe standard deler på kort varsel. Nødvendig monteringsbeskrivelse følger delene.

Deler som skal håndteres av bruker er definert i reservedelskatalog som kan lastes ned på www.My-Netti.com. Disse deler kan, om nødvendig, bli påkrevd avmontert og sent til produsent/forhandler på forespørsel



Deler relatert til hjulrammen må håndteres av produsent eller sertifisert service personale.



Om feil eller skader oppstår, vennligst ta kontakt med leverandør .



For reparasjon av skrammer og mindre skader i lakken, kan original lakk bestilles fra Alu Rehab AS. Ta kontakt med leverandør for å bestille.

11. FEILSØKING

Symptom	årsak / Handling	Henvisning i manualen
Rullestolen drar skjevt	<ul style="list-style-type: none"> • Juster forgaffelfestets vinkelinnstilling • Kontroller at forgaffelfestene er montert i samme høyde • Drivhjulsfestene er feil monterte • En av bremsene er for stramme • Brukeren belaster stolen skjevt • Draget på drivringen er sterkere på den ene siden. 	<p>6.4</p> <p>6.3</p> <p>6.6</p> <p>6.17</p>
Rullestolen er tung å manøvrere	<ul style="list-style-type: none"> • Drivhjulsfestene er feilmontert • Rengjør svinghjulsgafler for hår og smuss • For mye tyngde over svinghjulene, juster balansepunktet. 	6.6
Rullestolen er vanskelig å svinge	<ul style="list-style-type: none"> • Kontroller at forgafleene ikke er for hardt tilstrammet • Juster forgaffelfestets vinkelinnstilling • Rengjør svinghjulsgafler for hår og smuss • For mye tyngde over svinghjulene, juster balansepunktet. 	<p>6.4</p> <p>6.5</p>
Svinghjulene "vobler"	<ul style="list-style-type: none"> • Forgafleene er ikke tilstrekkelig festet • Kontroller at lagerhusene er monterte på samme høyde • Juster forgafleens vinkelinnstilling • For mye tyngde over svinghjulet, juster balansepunktet 	<p>6.4</p> <p>6.4</p> <p>6.3</p> <p>6.5</p>
Drivhjulene er vanskelige å ta av og på	<ul style="list-style-type: none"> • Smør opp og rengjør hurtiglåsen. • Juster lengden på navakslingen. 	6.6
Bremsene tar dårlig	<ul style="list-style-type: none"> • Sjekk hjulene og avstand til bremsen • Juster bremse. 	6.17
Rullestolen "slarker"	<ul style="list-style-type: none"> • Kontroller at skruer og justeringer er ordentlig tilstrammet 	



Vennligst kontakt din forhandler dersom du ikke har funnet løsningen i dette skjemaet.



Hvis du trenger reservedeler, vennligst ta kontakt med din forhandler.



Hvis du vil gjøre endringer som påvirker rammekonstruksjonen, vennligst ta kontakt med forhandler / produsenten for å klarere at det kan godkjennes før du setter igang.

12. TESTER & GARANTIER

12.1 TESTER

Netti Dynamic III HD er testet og godkjent for inne- og utebruk. Stolen er CE merket.

Netti Dynamic III HD er testet av tysk akkreditert testlaboratorium ifølge DIN EN 12183

Maksimum brukervekt for Netti Dynamic III HD er 136 kg.

Netti Dynamic III HD er krasjtestet og godkjent for bruk som sete i bil.

Netti Dynamic III HD er krasjtestet av RISE (Research Institute of Sweden) og TÜV Rheinland - TASS - Nederland, og følge ISO 7176-19



Maks brukervekt når Netti Dynamic III HD brukes om sete i bil: 136 kg



Netti sittesystem er branntestet ifølge: EN 1021-2

12.2 GARANTI

Alu Rehab gir 5 års garanti på ramme og rammedeler. På alle andre deler som er CE godkjent, unntatt batterier, gis det 2 års garanti

For batterier gies 6 måneders garanti.



Alu Rehab er ikke ansvarlig for skader som følge av hensiktsmessig eller uprofesjonell installasjon og / eller reparasjoner, forsømmelser, slitasje, endringer på rullestolramme eller instruksjoner, som ikke er godkjent av Alu Rehab, eller ved bruk av reservedeler levert eller produsert av tredjepart. I slike tilfeller er denne garanti ikke lenger gyldig.



Garantien er kun gyldig når brukeren bruker, vedlikeholder og behandler rullestolen som beskrevet i denne manualen.

12.3 REKLAMASJON

- Dersom produktet viser seg å ha en produksjonsfeil som dukker opp i løpet av garantitiden, kan du sende inn en reklamasjon.
- Reklamasjonen skal fremsettes overfor den som har solgt rullestolen så raskt som mulig og ikke senere enn 2 uker etter at feilen først ble oppdaget.
- Det er viktig at kjøps-bevis blir nøyaktig utfylt slik at tid og sted for kjøpet kan dokumenteres. Fyll inn serienummer og evt. NeC-nummer.
- Alu Rehab og selger skal vurdere om mangelen gir grunnlag for reklamasjon. Du vil få melding om vurderingen så raskt som mulig.
- Dersom reklamasjonen blir godkjent, vil Alu Rehab og selger avgjøre om feilen skal repareres, eller om produktet skal erstattes eller om kjøper har rett på en prisreduksjon.
- Dersom reklamasjonen ikke blir godkjent (etter grundig vurdering av fagfolk) fordi feilen er oppstått som resultat av feil bruk, og / eller mangel på vedlikehold, avgjør bruker selv om det ønskes reparasjon (hvis mulig) for brukers regning eller kjøp av nytt.



Vanlig slitasje, skade fra feil bruk og feil håndtering av rullestolen gir ikke grunnlag for reklamasjon.

12.4 NETTI CUSTOMIZED / SPESIALTILPASNINGER

Spesialtilpasning er definert til å omfatte alle tilpasninger som ikke er omfattet av denne manual. Spesialtilpasninger / Netti Customized løsninger som blir utført av Alu Rehab merkes med et NeC nummer for unik identifikasjon.

Rullestoler som er spesialtilpasset, kan ikke bære rullestolens CE-merket utstedt av Alu Rehab AS. Er tilpasningen utført av andre enn Alu Rehabs godkjente forhandlere gjelder heller ikke garantien gitt av Alu Rehab AS, Norge. Ved usikkerhet/spørsmål vedrørende spesialtilpasning, vennligst kontakt Alu Rehab AS.

 **Dersom du har andre behov enn det våre standardløsninger kan dekke, vennligst ta kontakt med vår kundeservice for eventuelle spesialtilpasninger / Netti Customized løsninger.**

12.5 KOMBINASJONER MED ANDRE PRODUKT

Kombinasjoner mellom Netti og andre produkt som ikke er produsert av Alu Rehab AS:

I slike tilfeller gjelder generelt at CE-merkingen for samtlige produkter som inngår, ikke er gyldig. Alu Rehab AS har imidlertid inngått avtaler med enkelte produsenter når det gjelder utvalgte kombinasjoner. Ved slike kombinasjoner blir CE merkingen og garantien opprettholdt.

 **For ytterligere informasjon, vennligst kontakt din forhandler eller Alu Rehab AS Norge direkte.**

PRODUKTANSVAR





Alu Rehab har risikovurdert **Netti Dynamic III HD** med forskjellige konfigurasjoner og forskjellig tilbehør fra Netti produktprogrammet og fra godkjente leverandører.

Det må ikke utføres endringer eller erstatning av komponenter som berører innfestingspunkter eller rammedeler på rullestolen uten at dette godkjennes fra Alu Rehab.

Dersom det blir utført endringer eller erstatning av komponenter som blir levert fra ikke godkjent tredjepart, krever det ny risikovurdering og godkjenning utført av den som utfører endringene. Dette innebærer at den som utfører endringen også bærer produsent- og produktansvaret.

12.6 SERVICE OG REPARASJON

Informasjon om service og reparasjons-tjenester i ditt område, vennligst kontakt din forhandler.

-  **Et unikt identifiseringsnummer / serienummer finnes på bunnrammens venstre side.**
-  **Reservedelskatalog kan fåes gjennom din lokale forhandler, eller den kan lastes ned på www.My-Netti.no**
-  **Gjenbruksmanual kan fåes gjennom din lokale forhandler, eller den kan lastes ned på www.My-Netti.no**
-  **Informasjon om produkt sikkerhetsmeldinger og tilbakekallinger er å finne på www.My-Netti.no**
-  **Resirkuleringsmanual for rullestoler kan lastes ned på www.My-Netti.no**

13. DIMENSJONER OG VEKT

Størrelse*	Setedybde Standard**	Rygghøyde *** (ryggforlenger)	Samlet bredde	Vekt
350 mm	400–500 mm	500 (600) mm	580 mm	31,0 kg
380 mm	400–500 mm	500 (600) mm	610 mm	31,6 kg
400 mm	400–500 mm	500 (600) mm	630 mm	32,0 kg
430 mm	400–500 mm	500 (600) mm	660 mm	32,6 kg
450 mm	400–500 mm	500 (600) mm	680 mm	33,0 kg
500 mm	400–500 mm	500 (600) mm	730 mm	34,0 kg

* Målt mellom ytterkant av rammerør. For mål mellom klesbeskyttere legges til 25 mm

** Målt fra fremkant av seteplate til rygghengsle uten ryggpute. Ved riktig plassert standard UNO ryggpute, trekkes fra ca 30 mm.

*** Målt fra seteplate til topp rygg.



Vekt inkluderer drivhjul, svinghjul, benstøtter og armlene. Ikke puter.



Anbefalt dekktrykk på luftfylte dekk er: 45 PSI



Maks brukervekt for Netti Dynamic III HD

136 kg

Brukt som sete i bil: Max brukervekt

136 kg



Ved montering av tilleggsutstyr må vekten av utstyret trekkes fra maks brukervekt.



Bagasje som lastes på rullestolen må ikke overstige 10 kg. Bagasje må plasseres slik at det ikke reduserer rullestolens stabilitet.

14. VEDLEGG

– Medisinske uttrykk og diagnoser med referanse til Netti Dynamic System og aktuelle brukergrupper:

- **CP:** Cerebral parese er en lidelse som påvirker muskeltonusen, bevegelse og motoriske ferdigheter (evnen til å bevege seg på en koordinert og målrettet måte).
- **ALS:** Amyotrofisk lateral sklerose (ALS) er en raskt progressiv, nevromuskulær sykdom. Den angriper motoriske nerveceller som sender elektriske impulser fra hjernen til musklene i kroppen. Når musklene ikke klarer å motta signalene, mister de styrke og atrofiere. Til slutt dør muskulaturen.
- **CVA:** Slag eller cerebrovaskulær hendelse (CVA). Et hjerneslag er en plutselige død av hjerneceller på grunn av et problem med blodtilførselen.
- **Intellektuelle sykdommer:** Utviklingshemming er en funksjonshemming preget av betydelige begrensninger i både intellektuell funksjon og i adaptiv atferd, som dekker mange hverdagslige sosiale og praktiske ferdigheter.
- **Parkinsons sykdom:** En progressiv sykdom i nervesystemet preget av tremor, muskelstivhet og treg, upresis bevegelse. Det er forbundet med degenerasjon av basalgangliene i hjernen og en mangel av neurotransmitteren dopamin.
- **MS:** En kronisk, vanligvis progressiv sykdom som involverer skade på myelins-kjeden rundt nervecellenes aksoner (nervefibre) i hjernen og ryggmargen. Symptomer kan være nummenhet, svekkelse av tale og muskulær koordinasjon, tåkesyn, og alvorlig utmattelse.
- **TBI:** TBI: eller traumatisk hjerneskade er en intrakranial skade, vanligvis et resultat av et plutselig, voldsomt slag eller støt mot hodet. Hjernen har blitt slynget mot innsiden av skallen, som resulterer i mulige blåmerker i hjernen, avrevne nervefibre og blødninger.
- **SCI:** Eller ryggmargsskade er skade på en del av ryggmargen eller nerver på slutten av spinalkanalen.
- **Huntingtons sykdom:** En arvelig sykdom preget av degenerasjon av hjerneceller og forårsaker chorea og progressiv demens.

Forhandler:	
Rammenummer.:	
Dato:	
Stempel:	



Produsent:

 Alu Rehab AS
Bedriftsvegen 23
N-4353 Klepp Stasjon
Norway

 post@My-Netti.com
T: +47 51 78 62 20
my-netti.no

Distributør

Alu Rehab ApS
Kløftehøj 8
DK-8680 Ry
Denmark

info@my-netti.com
T: +45 87 88 73 00
F: +45 87 88 73 19
my-netti.dk