

 **Netti[®] III XHD**

 **Netti[®] III XXHD**

Användarmanual



Den här produkten överensstämmer med kraven
i MDR-förordningen
(EU) 2017/745 för medicintekniska produkter.

UM0106SE 2025-02

*inspire
joy of life*

INNEHÅLL

1. INTRODUKTION	4
1.1 ANVÄNDNINGSSOMRÅDEN/INDIKERINGAR FÖR NETTI III XHD OCH NETTI III XXHD	5
1.2 KONTRAINDIKATIONER	5
1.3 KVALITET OCH HÅLLBARHET	5
1.4 MILJÖ OCH AVFALLSHANTERING	6
1.5 INFORMATION OM ÅTERANVÄNDNING	6
1.6 OM DEN HÄR MANUALEN	7
1.7 VÄSENTLIGA MÅTT	7
2. SNABBGUIDE	9
3. BESKRIVNING*	10
4. NETTI III XHD- OCH NETTI III XXHD-RULLSTOLENS EGENSKAPER	11
5. TILLBEHÖR	12
5.1 MONTERA HÖFTBÄLTET	15
5.2 MONTERA H-BÄLTESSTÅNGEN	15
6. MONTERA OCH JUSTERA	16
6.1 UPPACKNING (SE KAPITEL 5 OCH 6)	16
6.2 DRIVHJUL	16
6.3 FRAMGAFFEL	16
6.4 FRAMHJUL	17
6.5 SITSSENS HÖJD FRAMTILL	17
6.6 SITSSENS HÖJD BAKTILL	18
6.7 RYGGSTÖD	18
6.8 JUSTERA SITSSENS DJUP	19
6.9 JUSTERA SITSSENS DJUP FRAMTILL	20
6.10 TIPPSKYDD	21
6.11 JUSTERA ARMSTÖDEN	21
6.12 DYNOR	22
6.13 JUSTERA KARBORRBANDEN FÖR RYGGEN	22
6.14 BENSTÖD	23
6.15 HUVUDSTÖD	26
6.16 SKJUTHANDTAG	28
6.17 JUSTERA BROMSARNA	28
7. SITSVINKEL/TIPP- OCH RYGG-VINKEL/LUTNING	30
7.1 SITSSENS VINKEL	30
7.2 RYGGSTÖDSVINKEL	30
7.3 NYCKELBEGREPP FÖR TIPPNING OCH LUTNING PÅ STATISKA KOMFORTRULLSTOLAR	30
7.4 MINSKA RISKEN MED SJUVNING, FÖRSKJUTNING OCH TRYCKSÅR:	31
7.5 ANVÄNDA TIPPNINGSHANDTAGET: TIPPA PÅ SITTEHETEN	31
7.6 ANVÄNDA LUTNINGSHANDTAGET: LUTA TILLBAKA STOLEN	32

8. TRANSPORT	33
8.1 TRANSPORT I BIL	33
8.1 TRANSPORT I BIL	33
8.2 HOPFÄLLNING FÖR TRANSPORT	35
8.3 RESA MED KOLLEKTIVTRAFIK	35
8.4 TRANSPORT I FLYGPLAN	35
9. MANÖVRERING	36
9.1 ALLMÄNNA TEKNIKER	36
9.2 KÖRTEKNIKER – UPP ETT TRAPPSTEG –	37
9.3 KÖRTEKNIKER – NER ETT TRAPPSTEG –	37
9.4 KÖRTEKNIKER – BACKE –	38
9.5 KÖRTEKNIKER – UPPFÖR TRAPPOR –	38
9.6 KÖRTEKNIKER – NEDFÖR TRAPPOR –	39
9.7 FÖRFLYTTNING	39
9.8 JÄMVIKTSPUNKT	40
9.9 LYFTA RULLSTOLEN	41
10. UNDERHÅLL	42
10.1 UNDERHÅLLSANVISNINGAR	42
10.2 RENGÖRA OCH TVÄTTA	42
10.3 LÅNGTIDSLAGRING	43
11. FELSÖKNING	44
12. TESTER OCH GARANTI	45
12.1 TESTER	45
12.2 GARANTI	45
12.3 SKADESTÅND	45
12.4 NETTI SKRÄDDARSYDDA/ PERSONLIGA ANPASSNINGAR	46
12.5 KOMBINATIONER MED ANDRA PRODUKTER	46
12.6 SERVICE OCH REPARATION	46
13. MÅTT OCH VIKTER	47

1. INTRODUKTION



Netti III XHD och XXHD är komfortrullstolar som är avsedda för både inomhus- och utomhusbruk. De är testade enligt EN 12183. Testerna har utförts av ett auktoriserat testlaboratorium i Tyskland.



På Alu Rehab förutsätter vi att rullstolar väljs utifrån en grundlig bedömning där man fokuserar på användarens behov och krav på miljön. Därför är det viktigt att man är medveten om möjligheterna och begränsningarna med rullstolen. Netti III XHD och XXHD är rullstolar som konstruerats för användare som kräver bekvämlighet och lindring. Tack vare kombinationen av sittsystemet och de ergonomiska lösningarna i ramkonstruktionen finns det många möjligheter att anpassa och justera eller möjligheter att variera sittställningen från aktivitets- till viloläge med tipp- och lutningsfunktionerna.

Netti III XHD & XXHD finns i två versioner:

Netti III XHD med sittbredder: 500–600 mm

Netti III XXHD med sittbredder: 650–750 mm

Max. användarvikt: 200 kg.

-  Om man monterar tillbehör som powerkits osv. måste man dra ifrån tillbehörens vikt från den maximala användarvikten.
-  Netti III HD – är krocktestad med max användarvikt 160 kg. Netti III XHD & XXHD är förstärkt konfiguration av Netti III HD och godkänd för användning som säte i bil med max användarvikt 160 kg.
-  Specifikationerna skiljer sig åt mellan olika länder.

1.1 ANVÄNDNINGSSOMRÅDEN/ INDIKERINGAR FÖR NETTI III XHD OCH NETTI III XXHD

Netti III XHD och XXHD är multifunktionella rullstolar för transport i rullstol med delvis eller helt orörliga ungdomar och vuxna med fysiska och/eller psykiska funktionsnedsättningar. Med hjälp av rullstolen har en funktionsnedsatt person möjlighet att variera sittställningen från aktivitets- till viloläge tack vare tipp- och rygglutningsfunktionerna. Den är konstruerad för användare som kräver bekvämlighet och lindring. Tack vare kombinationen av sittsystemet och den ergonomiska lösningen i ramkonstruktionen finns det många möjligheter att genomföra anpassningar och justeringar.

Det kan finnas flera orsaker till funktionsnedsättningen. Netti III XHD och XXHD har en justerbar sitt- och ryggvinkel, vilket gör det lättare för användaren att ändra ställning, korrigera rörelser eller kroppsställningen (stabilisera) i alla de fall då något av de nedanstående hindren med alla möjliga orsaker föreligger:

- begränsad eller avsaknad av rörlighet
- begränsad eller avsaknad av muskelstyrka
- begränsat rörelseområde
- avsaknad av eller begränsad stabilitet i bål och kropp
- hög användarvikt, användning vid hårda villkor
- hemiplegi
- reumatiska eller reumatisk-liknande sjukdomar
- hjärnskador, ofrivilliga rörelser
- amputationer
- andra neurologiska eller geriatriska sjukdomar.



Om vi inte täcker in dina behov med våra standardlösningar är du välkommen att kontakta vår kundtjänst för skraddarsydd Netti-lösningar.

1.2 KONTRAINDIKATIONER

För personer med stark muskelpasticitet rekommenderar vi Netti Dynamic System eftersom man då får en ramkonstruktion som följer användarens rörelsemönster.

Om man väljer att nonchalera denna rekommendation kan metalldelarna i området kring ryggröret, benstöden eller armstöden under ogynnsamma förhållanden leda till att metalldelarna deformeras eller går sönder.

1.3 KVALITET OCH HÅLLBARHET

Netti III XXHD-rullstolar testas på ett auktoriserat testlaboratorium i Tyskland enligt europastandarden DIN EN 12183.

I egenskap av tillverkare bedömer Alu Rehab A.S. att testet motsvarar 5–6 års användning av stolen vid normalt bruk. Rullstolens hållbarhet avgörs i första hand av användarens funktionsnedsättning, hur hårt stolen används samt nivån på det genomförda underhållet. Hållbarheten kan dock variera beroende på dessa tre faktorer. Med lämpligt underhåll kan rullstolen troligtvis användas betydligt fler år än de 5 år som angetts som garantiperiod.

1.4 MILJÖ OCH AVFALLSHANtering



Alu Rehab och dess leverantörer värnar om miljön.

Detta innebär:

- Att vi inte använder ämnen som är farliga för miljön eller miljöfarliga processer i största möjliga grad.
- Att Alu Rehab:s produkter garanterat uppnår en lång livslängd och är mycket flexibla – med tanke på miljön och hushållning av resurser.
- Att allt förpackningsmaterial kan återvinnas.
- Att rullstolen har konstruerats för att kunna plockas isär i sina enskilda komponenter – för att underlätta vid återvinning.

i **Kontakta ditt lokala återvinningsföretag för att få korrekta uppgifter om hur man hanterar avfall i din region.**

i **TEMPERATURINTERVALL**
Netti III XHD- och XXHD-rullstolarna har konstruerats för en temperaturintervall på -10 °C till +40 °C.

1.5 INFORMATION OM ÅTERANVÄNDNING

Alla produkter som tillverkas av Alu Rehab har konstruerats för årtal av underhållsfri service. Alla produkter kan anpassas för återanvändning av en auktoriserad återförsäljare. För att garantera att rullstolen lever upp till förväntningarna på prestanda och säkerhet rekommenderar Alu Rehab att man genomför de nedanstående testerna innan den återanvänds.

Kontrollera följande komponenter med tanke på funktion, helhet osv. och byt delar vid behov.

- Hjul (slitbana)
- Rullstolens ram
- Framhjul och snabbkoppling
- Nav
- Bromsfunktion
- Hjulens riktningstabilitet
- Lager: kontrollera om det finns slitage och att de är smorda.
- Dynor
- Benstöd
- Armstöd
- Lutnings-/tippfunktion
- Skjutstång/handtag
- Tippskydd

Av hygieniska skäl: byt huvudstödet vid en ny användare.

Beakta även innehållet i avsnitt 10.2 Rengöring och skötsel.

TIPPSKYDD

När tippskydden är korrekt monterade säkerställer man att rullstolen inte tippas bakåt.

Vi rekommenderar starkt att tippskydden används.

De senaste manualuppdateringarna, produktsäkerhetsmeddelandena, adresser samt annan produktinformation som till exempel återkallade produkter osv. publiceras på vår webbplats.

1.6 OM DEN HÄR MANUALEN

Läs noga igenom den här manualen innan du börjar använda Netti III XHD- eller XXHD-rullstolen för att förhindra att det uppstår skador i samband med användningen.



Symboler och förbjudna åtgärder.
Det är aldrig möjligt att göra anspråk på garantin om någon av dessa åtgärder realiseras.



Varning.
När den här symbolen visas uppmanas man att iaktta försiktighet.



Symbol som anger viktig information.



Symbol för praktiska tips.



Symbol för verktyg.



Symbol för:
Maximal säker lutning för handbroms.



Symbol för: Maximal användarvikt.



Symbol för medicinteknisk produkt



Tillverkare: namn + adress



Tillverkningsdatum



Produktens serienummer



Läs instruktion



Observera att den här manualen uppdateras enligt det år och datum som finns angivet på varje sida.

Användarmanualer på webben

För tydligare text (fördelaktigt för användare som har svårt att se) kan du läsa vår användarmanual på vår webbplats: www.My-Netti.com – manuals – user manual Netti III XHD och XXHD.

1.7 VÄSENTLIGA MÅTT

Netti III XHD och XXHD är komfortrullstolar som har konstruerats för både utomhus- och inomhusbruk.



Specifikationerna skiljer sig åt mellan olika länder.

TOTALVIKT: 35 KG
(500 mm bred stol)

SITTBREDD:
Netti XHD: 500, 550, 600,
Netti XXHD: 650, 700, 750 mm

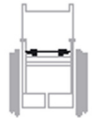

SÄTESDJUP:
(Från ryggstödetets dyna till sittplattans framdel)
400, 425, 450, 475, 500 mm



SÄTESHÖJD:
(Från golvet till sittplattan högst upp med 24" huvudhjul i det övre hålläget).
440 mm*

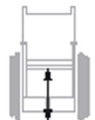

* Om man ändrar huvudhjulens position kan man uppnå en sitthöjd på 475 mm. Genom att ändra hjuldimensionerna kan man uppnå andra sitthöjder.

RYGGSTÖDETS HÖJD:
500 mm*



* Vid användning av en förlängning för ryggstödet får man 600 mm inklusive ryggdynan.

** För Netti III XHD och XXHD med sittbredden 500 mm är totalbredden 240 mm mer. Totalbredden överskrider det rekommenderade måttet 700 mm.

*** Minst stabilt och mest stabilt avser tippskyddens placering. Använd alltid tippskydd vid uppförskörning.



För Netti III XHD och XXHD med sittbredd 500 mm och mer, överstiger den totala bredden rekommenderade 700 mm.

Specifikation	min.	max.
Totallängd med benstöd – horisontellt säte. (Sits + ryggen max. framåttippad. Benstöd vertikalt)	1 030 mm (955 mm)	1 030
Totalbredd **	740 mm	990
Längd i hopfällt skick	780 mm	780
Bredd i hopfällt skick (borttagna hjul)	710 mm	960
Höjd i hopfällt skick (borttagna hjul, dynor, arm, huvud- + benstöd)	520 mm	520
Total massa	36,0 kg	42,0 kg
Tyngsta del för massa: ram	17,0 kg	25,0 kg
Tyngsta komponent: benstöd	3,8 kg	4,0 kg
Statisk stabilitet nedför		13°
Statisk stabilitet uppför***	8°	15°
Statisk stabilitet i sidled	15°	15°
Säker lutning, använd tippskydd		10°
Sitsvinkel	-9°	16°
Faktiskt sittdjup	400 mm	500 mm
Faktisk sittbredd	460 mm	710 mm
Ythöjd framtill för komfortsits	440 mm	475 mm
Ryggstödetets vinkel	86°	133°
Ryggstödetets höjd exklusive dyna	490 mm	590 mm
Avstånd mellan benstöd och sits	280 mm	560 mm
Vinkel för ben till sätets yta	105°	182°
Avstånd mellan armstöd och sittplatta	185 mm	325 mm
Armstöds konstruktionens placering framtill	300 mm	430 mm
Skjutkantens diametrar	535 mm	535 mm
Horisontell position för hjulaxel	-10 mm	95 mm
Max. lutning för parkeringsbroms	–	7°
Minsta svängradie, vertikala benstöd	R 700 mm	825 mm

Modell med 24" huvudhjul. Mätt med dynor.

2. SNABBGUIDE

Innehållet på den här sidan utgör ett sammandrag av hela manualen. Du får en kort introduktion till hur man använder och sköter om **Netti III- XHD** och **XXHD**-rullstolen.

i Snabbguiden ersätter inte manualen utan ska endast betraktas som en påminnelse/kontrollista.

- Packa upp rullstolen (kapitel 6.1).
- Montera huvudhjulen (kapitel 6.2).
- Montera framhjulen (kapitel 6.4).
- Lyft upp ryggstödet och montera det lutande gasstaget på ryggstödet med hjälp av låsbulten. (kapitel 6.7).
- Montera armstöden (kapitel 6.11).
- Montera dynorna (kapitel 6.12).
- Montera benstöden (kapitel 6.14).
- Justera skjuthandtagen (kapitel 6.16).
- Montera huvudstödet (kapitel 6.15).
- Sätt tippskyddet i aktivt läge (kapitel 6.10)
- Montera tillbehör (se kapitel 5 för mer information). Monteringsanvisningar medföljer tillbehöret.).

i **JUSTERA RULLSTOLEN TILL ANVÄNDAREN:**

Börja med att justera sittdjup och därefter rullstolens jämvikt, benstödens höjd, armstödens höjd, huvudstödens höjd och djup, höjden på stolens ryggdyna.

Läs mer i www.My-Netti.com:s kunskapsbas och verktyg för mer information om hur man anpassar rullstolen till användaren.

i **Produktkonfigurationen kan skilja sig från ett land till ett annat.** Illustrationerna kan skilja sig åt från den levererade produkten.

i Felsökning, se kapitel 11.
Se kapitel 6 för information om justeringar.

i Meddelanden om produktsäkerhet och eventuella återkallade produkter publiceras på vår hemsida www.My-Netti.com

i För personer med nedsatt syn är det möjligt att hämta manualerna och katalogerna från www.My-Netti.com

! **Kör försiktigt!** På grund av stolens storlek och tillättna maxlast kan det vara en utmaning att styra rullstolen. Laktna stor försiktighet vid nedförkörning i backar.

! Använd alltid tippskydden, de är där för användarens säkerhet.

! Bromsarna måste alltid användas när man lämnar användaren i bakåtlutad läge.

! Lås alltid alla bromsar ordentligt.

x Stå aldrig på fotplattorna eftersom rullstolen kan tippa framåt.

x Lyft aldrig rullstolen genom att hålla i ben-, arm- eller huvudstödet.

! Beakta att det föreligger klämrisk i samband med hopfällning och utfällning, tippning, lutning samt alla övriga rörelser vid justering.

! Tänk på att friktion mot skjutkanterna kan leda till att ytan värms upp.

! Yttemperaturen på metalldelar i ramkonstruktionen kan öka vid exponering för solljus.

! Saltvatten kan öka risken för korrosion. Ytterligare försiktighetsåtgärder med tanke på miljön krävs inte.

! Om elektriska funktioner är monterade:
Ladda batteriet varje dag.

! Om stolen har luftfyllda däck: Kontrollera alltid däcktrycket varje vecka och pumpa för att bibehålla 24" vid 45 PSI och 7" vid 36 PSI

👍 Vid tveksamhet – kontakta din återförsäljare!

3. BESKRIVNING*

1. Huvudstöd
2. Dyna för ryggstöd – modell Stabil
3. Armstöd med dyna
4. Sittdyna
5. Knäskydd
6. Hållare för vadstöd
7. Sätta fast lagerhuset/framgaffeln
8. Snabbkoppling för framgaffel
9. Framgaffel
10. Framhjul
11. Lås till fotbräda
12. Fotbräda
13. Vadstöd
14. Justerskruv för vinkel
15. Justerskruv för höjd
16. Justerratt för vinkel
17. Tippskydd
18. Broms
19. Snabbkopplingsaxel
20. Drivring
21. Huvudhjul
22. Rullstolens namnplåt finns på tvärstaget på nedre ramen.
23. Öppningshandtag för armstöd
24. Öppningshandtag för skjuthandtag och justering i höjddled
25. Skjuthandtag

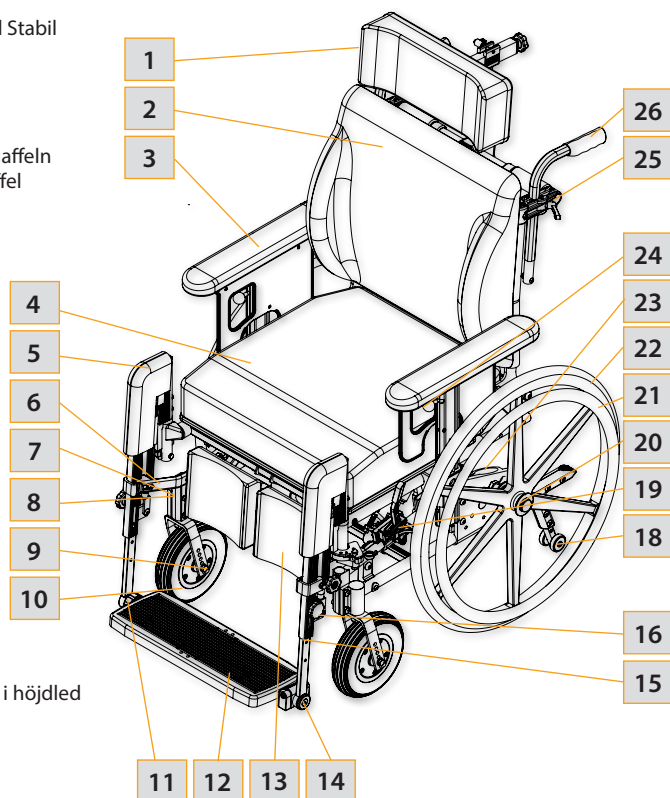

* Tänk på att specifikationerna kan skilja sig åt mellan olika länder.



Om någon av dessa delar saknas ska man kontakta återförsäljaren.



Kontakta återförsäljaren för fullständig information.

4. NETTI III XHD- OCH NETTI III XXHD-RULLSTOLENS EGENSKAPER

STANDARD

SITS – NETTI-SITTDYNA

- Förstärkt robust sittplatta.
- Dyna med bra tryckfördelning.
- Lutning -9° till +16°.
- Dubbel gasfjäder för tippning av sits.
- Justerbar höjd 400 mm till 485 mm genom att man ändrar hjulets storlek och läge.
- Justerbart djup på upp till 100 mm.

HJUL*

- 24" x 1 3/8" punkteringssäkra, förstärkta huvudhjul med snabbkopplingsaxel.
- Skjutkant: Inbyggt aluminium i hjulkant.
- 8" punkteringssäkra, breda framhjul med förstärkt snabbkopplingsaxel på 15 mm.

RAM – Tvärstag i stål

KÖRHANDTAG

- Justerbart i höjddled, svängbart, borttagbart.

BROMSAR – användarbromsar

TIPPSKYDD

- Justerbart i höjddled och på längden – svängbar

RYGGSTÖD – NETTI-STABIL DYNA

- Vinkel: 86° – 133°
- Höjd: 500 mm
- Förstärkt ryggfäste.
- Ryggstödsdyna med inbyggt lumbalstöd och sidostöd, justerbar i höjddled.
- Justerbar i höjddled, borttagbara skjuthandtag.
- Dubbel gasfjäder för ryggvinkling.

BENSTÖD – NETTI GRANDIS

- Fotbräda med låsbult från 650 mm.
- Förstärkta förlängningsdelar.
- Fotplattor som kan justeras i höjddled och vinkel med vadmödd och knästopning.

ARMSTÖD

- 80 mm bred kudde för armstöd, justerbar i djupled.
- Justerbar i höjddled och borttagbar.
- Förstärkta armstödsställare.

HUVUDSTÖD

- Vinkeljusterbart, justerbart i höjddled och djupled.
- Stabiliserare för huvudstöd.

TILLVAL/TILLBEHÖR

SITS

- Flera modeller av sittdynor
- Universalbrickor (se kapitel 5)
- Höftbälten och 4-punktsbälten (se kapitel 5)

HJUL

- 12 12" huvudhjul med trumbroms
- Ekerskydd (se kapitel 5)

BROMSAR – trumbromsar

RYGGSTÖD

- Förlängning för ryggstöd (se kapitel 5)
- Lumbalstöd och kil (se kapitel 5)
- Ryggstödsdynor – olika modeller

BENSTÖD

- Netti Dynamic, vinkeljusterbar – DUAL
- Amputationsstöd
- Stöd för knä och lår (se kapitel 5)

ARMSTÖD

- Olika kuddar (se kapitel 5)
- Hemi-armstöd och Hemi-dyna (se kapitel 5)

HUVUDSTÖD

- Netti Dynamic-huvudstöd
- Olika modeller (se kapitel 5)

5. TILLBEHÖR

i Det fullständiga utbudet av tillbehör finns på vår hemsida www.My-Netti.com – beställningsblanketter.

i Det är inte möjligt att beställa alla tillbehör för alla rullstolskonfigurationer. Läs mer från hemsidan eller prata med kundtjänst.

BÄLTEN

Flera olika modeller: Höftbälten med eller utan stoppning och med plastlås eller billås. (Se kapitel 5.1 för montering.)



ANSLUTNINGSSTÅNG FÖR H-BÄLTE

Ska monteras på separata stänger eller skjuthandtag. Finns i två storlekar med teleskopskaft. (Se kapitel 5.2)



BRICKOR

Flera olika modeller: Svängbar, låsbar och standard "påskjutningsbar" modell.



ÖVERDRAG FÖR BRICKA

Ger en mjuk bas för armen att vila på.



KIL

Förbättrar sidostödet.



LUMBALSTÖD

Förbättrar ländryggens krökning.



DYNOR

SITTDYNOR

Många att välja mellan. Kontakta återförsäljaren.



DYNOR FÖR RYGGSTÖD

Många att välja mellan. Kontakta återförsäljaren.



EKERSKYDD

För 20", 22" och 24". Välj mellan svart och genomskinnigt.



BENSTÖD

NETTI GRANDIS FOTLÅDA
Klädd.



GRANDIS BENSTÖD

Från sittbredden 600 mm kan man använda sig av en enkel fotbräda och låsanordning på ena sidan.



NETTI DYNAMIC-VINKEL
Justerbart benstöd DUAL



AMPUTATIONSSTÖD



BROMSFÖRLÄNGARE

90 mm
120 mm
250 mm



**KLÄDSEL FÖR
VADSTÖDSHÅLLAREN**
Reducerar tryck.

STÖD FÖR KNÄ/LÅR
Stödet minskar adduktion.

ABDUKTIONSBLOCK
Blocket minskar abduktion.
Litet: 80 mm brett
Medium 110 mm brett
Stort: 140 mm brett

HUVUDSTÖD

Stöd A
Sidostöd kan även beställas
med pannrem.

Stöd B
Litet

Stöd C
Stor

Stöd D
Fördelat komforttryck

Stöd E
Justerbara sidostöd

Stöd F
Med stödrem för kind/haka

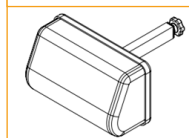
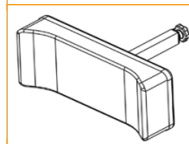
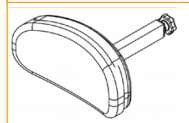
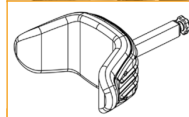

HYGIENSKYDD
Skyddar huvudstödet kärna.

HUVUDDYNA
400 x 400 mm dyna med
Kospoflex-stopning och
gummi.

KOMFORTHUVUDDYNA
Dyna med Kospoflex-
stopning som ska dras över
huvudstödet.

**FÖRLÄNGNING FÖR
RYGGSTÖD**
120 mm förlängning.
Avsedd att användas
tillsammans med 600 mm
dyna för ryggstöd. Om
man använder Netti III
med sittbredden 500 mm
eller mer som stol i en
bil rekommenderas
förlängningen för ryggstödet
och det förstärkta
huvudstödet.

KUDDAR FÖR ARMSTÖD
Bredd: 415 x 80 mm
Lång: 445 x 70 mm
Lång/bred: 525 x 80 mm
Kort: 333 x 58 mm
Standard: 385 x 58 mm
Armstöd med böjd dyna

HEMI-ARMSTÖD
Ger extra stöd för den berörda
armen. Kan ställas in i fasta
lägen.

HEMI-DYNA
Ett mer anpassningsbart stöd
jämfört med hemi-armstödet.

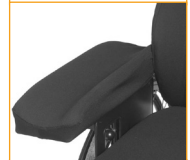

KOMFORTKUDDAR

Avsedda att monteras på överdragsskyddet. Fördelar trycket. 25 mm, 35 mm och 45 mm.



FOTBRÄDA MED LÅS

Fotstöden kan svängas åt sidan som benstöd i standardutförandet.



SIDOSTÖDET STABLE

Avsett för användare med reducerad stabilitet i övre bålen. Används tillsammans med Stable-dynan för bästa möjliga funktion.



KUDDE FÖR SIDOSTÖDET STABLE



LÅNGT GÅNGJÄRN FÖR RYGGSTÖD

Omfattar sittdjupen: 545, 570 och 590 mm. Måste användas tillsammans med ett extra långt läshuvud.



ELKOMPONENTER

För mer information om tippning, ryggstöd och benstöd, separata eller kompletta gå till [Netti III EL](https://www.netti.se) med max. sittbredd på 600 mm på [My-Netti.com](https://www.my-netti.com).



HÅLLARE FÖR BILFÄSTEN

Används för att fixera rullstolen i ett fordon. Ska sättas fast i huvudhjulshållaren.

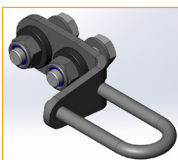

RAMFÖRLÄNGNING

Ökar avståndet mellan huvudhjulen och framhjulen. Reducerar risken att tippa.



VERKTYGSSATS



5.1 MONTERA HÖFTBÄLTET

Gå till www.My-Netti.com för kontinuerligt uppdaterade översikter av bälten och selar samt installationsanvisningar.

- Dra bältet genom hålet i hållaren för höftbältet.



- Trä tillbaka bältet genom bältspannet.



- Sätt fast höftbälteshållaren i det bakersta hålet i ryggångjärnet med hjälp av de medföljande skruvarna och muttrarna.



-  2 st. 13 mm öppna skruvnycklar.

5.2 MONTERA H-BÄLTESSTÅNGEN

- Se den separata monteringsbeskrivningen MD0074 för seladapterutrustningar.
- Fixera skjuthandtagen i rätt läge och lås dem ordentligt. Fixera sedan stangen i korrekt läge/på korrekt höjd. Höjden ska motsvara användarens axelhöjd.



- Trä bältena genom rullarna och lås bältet genom att dra bältet genom bältspannet. Justera till nödvändig bälteslängd.



6. MONTERA OCH JUSTERA



6.1 UPPACKNING (SE KAPITEL 5 OCH 6)

1. Packa upp alla delar och kontrollera att allt finns med enligt förpackningslistan.
2. Montera huvudhjulen och framhjulen.
3. Montera ryggstödet, armstöden, dynorna och benstöden.
4. Tillbehör för monteringen.

Komponentvikter (450 mm sätesbredd):

Körhjul:	1,90 kg vardera
Framhjul:	0,80 kg vardera
Grandis benstöd:	2,60 kg vardera
Stabil Rygg:	1,35 kg
Netti Sits:	1,00 kg
Huvudstöd A:	1,00 kg
Huvudstöd C:	0,90 kg
Armstöd:	1,10 kg vardera

Nödvändiga verktyg finns beskrivna under varje kapitel. De tillbehör som finns beskrivna i kapitel 5 presenteras i form av tillval och levereras tillsammans med separata monteringsanvisningar. När man är klar med justeringen av hjulen och sitsen eller sittställningen i de möjliga lägena med hjälp av standardutrustningen medför inte justeringarna att man överskrider några säkerhetsgränser.

6.2 DRIVHJUL

Vid montering av drivhjulet ska man ta bort snabbupplåsningbulten från navbussningen, föra den genom huvudhjulets mittdel och in i navbussningen medan man trycker på ratten i mitten.



i Kontrollera att drivhjulet är korrekt fäst i navet genom att ta bort fingret från ratten i mitten och dra i huvudhjulet.

x Om drivhjulet inte låser, se felsökning och justera. Använd inte rullstolen, utan kontakta återförsäljaren, om körhjulet inte går i lås.

i Sand och havsvatten (salt som används för sandning på vintern) kan ge upphov till skador på lager och huvudhjulen. Rengör rullstolen grundligt efter att den använts i sådan miljö.

6.3 FRAMGAFFEL

Framgafflar levereras som standard tillsammans med snabbkopplingsaxlar. Det enda man behöver göra för att ta bort framgaffeln är att trycka på snabbupplåsningknappen på lagerhuset.

thumbs up Kontrollera hjullagerhusets vinkel (se kapitel 6.5).



6.4 FRAMHJUL

Ta bort

- Tryck på upplåsningsskruven på framgallrets lagerhus – under silikonskyddet.



Montera

- För in snabbkopplingsaxeln i lagerhuset. Dra lite i gaffeln för att kontrollera att den är fullständigt låst.



- i** Sand och havsvatten (salt som används för sandning på vintern) kan ge upphov till skador på framhjulens lager. Rengör rullstolen grundligt efter att den använts i sådan miljö.

6.5 SITSENS HÖJD FRAMTILL

Sitthöjden beror på:

- Framhjulens storlek.
- Framgaffelns storlek.
- Kontrollera hjullagrets vinkel.

Av översikten i kapitel 5 framgår att man kan välja mellan flera olika modeller för både framhjulen och framgafflarna. Lossa på hjulet och byt ut det i det önskade läget i framgaffeln för att justera framhjulens höjd.

Lagerhusets vinkel

Det är viktigt att framgaffelns vinkel är korrekt justerad för att få de bästa manöveregenskaperna hos rullstolen. Lossa de båda skruvarna på ramens insida så pass mycket att de excentriska muttrarna kan justeras. Vinkla lagerhuset så att det är 90° i förhållande till underlaget. Dra åt skruvarna med 16 Nm

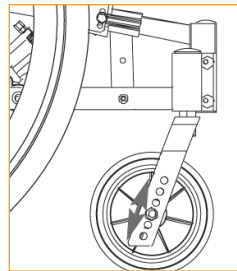

- 🔧** 1 st. 5 mm insexnyckel.
- i** Lagerhuset kan inte justeras i höjddled.
- i** Kontrollera och justera vid behov tippskyddets läge.

6.6 SITSENS HÖJD BAKTILL

Sitthöjden baktill beror på:

- Huvudhjulets storlek.
- Huvudhjulets position.

Huvudhjul

Lossa på navbussningen, inklusive brickan och muttern, och montera den i det önskade läget i huvudhjulets hållare.



2 st. 24 mm öppna skruvnycklar.



Kontrollera att muttern på ramens insida fullständigt omger hjulbussningen.



Om sitthöjden justeras ska man se till att framhjulets lagerhus justeras i vertikalt läge mot underlaget (Se kapitel 6.5).



Om huvudhjulet flyttas framåt i huvudhjulshållaren ökar tipprisken.



Kontrollera tippskyddets läge.



Justera om bromsarna (Se kapitel 6.17).

6.7 RYGGSTÖD

- Fäll upp och lyft upp ryggstödet samt montera gasstaget i hållaren.
- Lås fast ryggstödet genom att skjuta in låsbulten från sidan genom hållaren och gasstagets huvud.



Om gasstaget inte tycks passa ska du använda den nedre horisontella stången på ryggstödet för att trycka ihop gascylindern. Håll ryggvinklingshandtaget intryckt medan du skjuter stången mot gascylindern och därigenom trycker ihop den. Släpp upp handtaget och passa in gascylindern i gasstagets huvud.

6.8 JUSTERA SITSENS DJUP

Sitsens djup kan både justeras i bak och fram på sitsen. Syftet med justeringar är att användaren ska få en bekväm sittställning med rätt stöd för ländryggen samtidigt som knäleden är i samma höjd som benstödet knäled.

När man justerar sitsens djup kan det hända att stolens jämvikt och köregenskaper ändras. En stol i jämvikt ska vara lätt att köra utan att den tippas bakåt. Börja alltid med att justera sitsens djup bakåt, fortsatt sedan genom att justera benstödet hållare så att benstödet knäled anpassas sig till användarens knäled. Vid behov kan man även behöva ändra körhjulets läge.

Sitsens djup kan justeras 100 mm baktill och 100 mm framtill.

JUSTERA SITSENS DJUP BAKTILL

Justera sitsens djup baktill:

- Ryggstödet gångjärn har fem hål med 25 mm avstånd emellan.
- Sitsens djup kan justeras mellan 400–500 mm (mätt från sittplattans framtill till ryggstödsröret utan ryggstödet dyna).
- På ramen under stolsplattan finns ett extra låshuvud för gasstaget.
- Det korta låshuvudet täcker sitsdjupen 400, 425 och 450 mm.
- Det långa låshuvudet täcker sitsdjupen 450, 475 och 500 mm. (Det finns ett långt gångjärn för ryggstödet som täcker längre sitsdjup. Se kapitel 5).



- När läget för ryggstödet gångjärn ändras ska man även komma ihåg att ändra gasstagets läge under stolen. Hållaren har tre hål. När ryggstödet gångjärn är inställt på det kortaste läget, placeras gasfjädern i det främre hålet med hjälp av det korta låshuvudet.

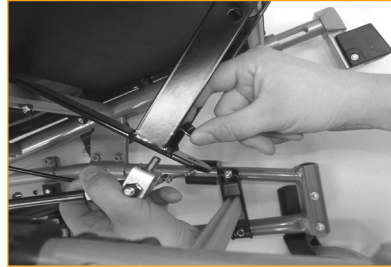

För varje läge ska man dra ut gångjärnet för ryggstödet medan gasfjädern flyttas ett hål bakåt. När gasfjädern kommer till det bakersta hålet med kort låshuvud ska man ändra till ett långt låshuvud och börja om från det främre hålet.



När man använder komfort-sittplattan rekommenderar vi att man byter sittplattan när man ändrar sitsens djup. Sittplattan kan beställas i djupen: 400 mm, 430 mm och 460 mm.



Om man använder justeringskardborremmar i stolsryggen kan man få några extra cm på djupet.

6.9 JUSTERA SITSENS DJUP FRAMTILL

Gör på följande sätt för att justera sitsens djup:

- Lossa på tippgasstaget genom att tippa sitsen så mycket det går framåt.
- Dra ut låsbulten för ryggstödet och fäll fram ryggstödet i stolen.
- Ta bort de skruvar som håller ryggstöds gångjärnet på plats och placera gångjärnet i ett läge där ryggstödet är i den önskade positionen. Arbeta med båda sidorna samtidigt.
- Byt ut skruvarna för ryggstödet och dra fast dem.
- Glöm inte att gasstaget ska flyttas enligt den ovanstående beskrivningen i det här kapitlet – för att uppnå 90° ryggvinkel när gasstaget når botten.



När sitsdjupet baktill justeras måste skruven i ryggstöds gångjärnet dras åt med 14 Nm.



6 mm insexnyckel.
13 mm öppen skruvnyckel.



Om användaren behöver ändra ryggstöds vinkeln brukar det vara standard att man kan ändra gasstagets läge i tre lägen under stolen framtill.



När man ändrar sitsdjupet ändrar man även stolens tippunkt. Detta går att förhindra genom att man ändrar huvudhjulsets läge i huvudhjulshållaren (Se kapitel 6.6). Justera även tippskydden (Se kapitel 6.10).

Det är möjligt att justera sitsens djup med upp till 100 mm i fram. Hos användare som har svårt att sitta still ska man inte dra ut förlängningsdelen mer än 50 mm.

Gör på följande sätt:

- Lossa på skruven som håller fast förlängningsdelen för benstödet.
- Placera förlängningsdelen i önskat läge.
- Fixera skruvarna, dra åt dem med 25 Nm.



6 mm insexnyckel.



Genom att ställa in förlängningsdelarna på olika positioner kan man kompensera för ett roterat bäcken eller olika lårängder.

6.10 TIPPSKYDD

- Justera tippskyddet så att det inte skjuter ut utanför hjulradien.
- Dra tippskyddet ut/bakåt från chassit.
- Vänd den nedåt 180°.
- Lås den i läge genom att flytta fjäderspänningen framåt.



- i** Vid leveransen är tippskydden justerade enligt den beställda storleken på huvudhjulet i standardläge. Om man utför andra justeringar ska man även justera tippskydden på motsvarande sätt.

Justera tippskyddet

Tippskydden måste alltid justeras så fort man ändrar huvudhjulens läge eller mått.

Tippskydd som är korrekt justerade ska placeras precis innanför huvudhjulets radie. Gör på följande sätt för att justera tippskydden:

- Lås upp låsklämman på anti-tippstangen med hjälp av en insexnyckel.
- Dra eller tryck stangen till önskat läge.
- Sätt fast låsklämman.
- Gör på samma sätt på den motsatta sidan.

- 🔧** 6 mm insexnyckel.

- i** Kontrollera att de båda tippskydden är lika långa. Tomrummet mellan tippskyddshjulen och golvet måste vara 20–30 mm.

- i** Om tippskyddet placeras utanför huvudhjulets radie får man problem med trottoarkanter och trappor.

- i** Tippskyddet ska alltid användas med tanke på användarens säkerhet.

6.11 JUSTERA ARMSTÖDEN

- Vrid armstödet öppningshandtag åt sidan och håll kvar.
- Justera armstödet till önskat höjd och släpp handtaget. Lyft eller sänk armstödet något tills det låses.



- 👍** Armdynan och låsskruven ska vara placerade i mittenläget. Detta kan anpassas efter användarens behov.

6.12 DYNOR

Dynor sätts fast och justeras på rullstolen med hjälp av kardborrband.



Det är mycket viktigt att man installerar dynan på så sätt att det känns bekvämt att sitta på den.



Dynans överdrag kan tvättas och därmed återanvändas. Följ anvisningarna på dynans baksida för korrekt underhåll och tvättinstruktioner för dynan.

6.13 JUSTERA KARDBORRBANDEN FÖR RYGGEN

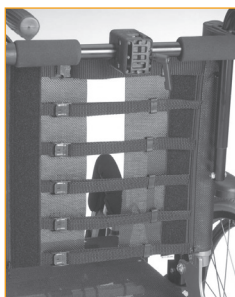

- Lossa remmarna och placera ryggstödsdynan så att användaren har plats för stjärten och det inbyggda lumbalstödet i korrekt läge.
- Strama åt remmarna så att de följer ryggradens krökning och ger lite extra stöd ovanför sacrum.

6.14 BENSTÖD

Netti III XHD och XXHD har följande alternativa benstöd:

- Netti Grandis vinkeljusterbara benstöd
- Netti Dynamic-benstöd DUAL
- Amputations-benstöd
(Bilder finns i kapitel 5).

Som standard följer Netti Grandis vinkeljusterbara benstöd med vid leveransen av **Netti III XHD och XXHD**. Från sittbredden 650 mm följer det med en fotbräda och låsanordning på benstödet vänstra sida vid leveransen av benstöd.

På vår hemsida finns det en separat användarmanual- UM0119 för Netti Grandis benstöd **My-Netti.com**

Läs mer i den separata användarmanualen UM0115 for Netti Dynamic benstöd DUAL.

Netti Grandis benstöd är vridbart och borttagbart. Det kan justeras i höjdljed och har ett höjd- och djupjusterbara vadstöd.

Fotplattorna gängas och vrids upp i sidled. När de fälls ned kan man vinkeljustera dem i fasta positioner. Som standard levereras fotplattorna med ett lås varmed de båda plattorna är hopkopplade så att plattorna blir starkare och de inte behöver underhållas lika mycket. Om man inte vill kunna låsa kan man ta bort låsbulten med hjälp av en insexnyckel.

MONTERA GRANDIS BENSTÖD

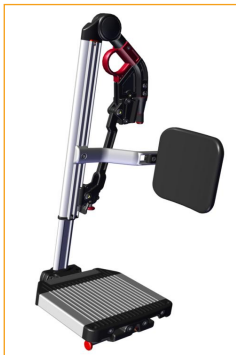

Montera så här:

- Fäll upp fotplattorna.
- Håll fast benstödet på den översta leden och placera det i utdragsdelen i den vinkel som visas på bilden nedan.
- Sväng in benstödet och tryck det något nedåt tills det går i lås.



Vinkeljusteringar för benstöd:

Släpp bara på den röda spaken och lyft eller sänk för att justera benstödet vinkel. Benstödet förblir i det läge där du låser spaken.

Justering av fotplattan i höjddled:

Fotplattorna kan justeras steglöst i höjddled.

- Lossa på justerskruven så att justerstängens går att röra på fritt.
- Skjut fotplattan till önskad höjd, dra sedan åt skruven.

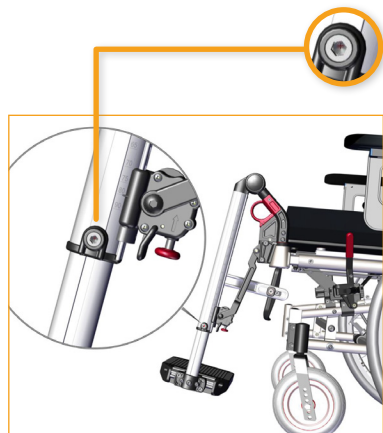

Justera fotplattan i djupled:

- Lossa på de båda skruvarna fullständigt enligt den nedanstående bilden med hjälp av en 5 mm insexnyckel.
- Dra ut fotplattan och lossa på de båda skruvarna som nu är synliga.
- Skjut fotplattan framåt eller bakåt till önskat djup innan alla skruvarna sätts fast igen.

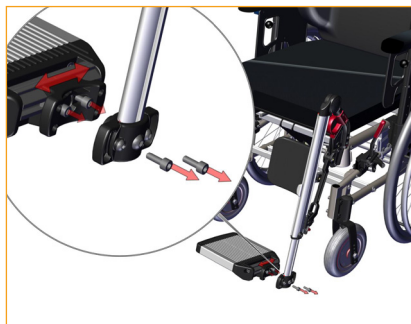

Justera vinkeln för fotplattan:





- Lossa på de båda skruvarna enligt den nedanstående bilden med hjälp av en 5 mm insexnyckel.
- Justera fotplattan till önskad vinkel och dra åt skruvarna.



Låsa och släppa upp fotplattorna

- Fotplattorna levereras med ett lås varmed de båda fotplattorna kopplas så att de blir starkare.
- Låt den högra fotplattan falla över den bult som sticker ut från vänster, den klickar på plats, för att låsa fotplattorna.
- Skjut plastratten under högerfoten och lyft upp den högra fotplattan för att frigöra fotplattan.



-  **Fotplattorna får inte belastas på något sätt medan justeringen genomförs.**
-  **För utomhusbruk ska det finnas ett spelrum på 40–50 mm mellan fotplattan och marken.**
-  **Stå aldrig på fotplattorna eftersom rullstolen kan tippa framåt.**
-  **Vid justering av benstödet vinklar föreligger klämrisk mellan rörliga delar.**

Ta bort benstödet:

- Skjut den röda plastratten under den högra fotplattan och lyft upp den högra fotplattan för att frigöra fotplattan.
- Dra i det röda, runda greppet på benstödet och lyft upp stödet och vrid det samtidigt något utåt.



Justera vadstöden

Vadstödet kan justeras i höjd- och djupled. Vadstöden ska justeras i höjd- och djupled så att fötterna inte kan glida ner från fotplattan. För att justera höjden lossar man på skruven på vadstödshållaren och skjuter in den i önskad position innan man drar fast skruven.

-  **5 mm insexnyckel.**



För att justera vadkuddens djup lossar man på skruven varmed vadstödet hålls på plats och skjuter den till önskad position innan man drar fast skruven igen.

-  **5 mm insexnyckel.**

 **Stå aldrig på fotplattorna!**

 **Lyft aldrig rullstolen med hjälp av benstöden.**



Netti III XHD och Netti XXHD med Grandis benstöd
och fotbräda från sittbredden 650 mm:



Amputationsstöd



6.15 HUVUDSTÖD

- A – Spak för justering i djupled
- B – Ratt för justering av vinkel
- C – Spak för justering i höjdljed
- D – Huvudstödshållare.

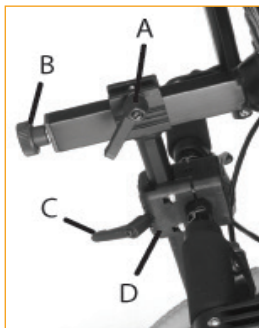

- Placera den fyrkantiga muttern i spåret tillhörande huvudstödshållaren enligt bilden nedan.



- Placera huvudstödet i huvudstödshållaren.
- Huvudstödet höjd och djup är inställda på de önskade positionerna och åtdragna.
- Fixera huvudstödshållaren genom att dra åt de fyra skruvarna två åt gången diagonalt så att hållaren fixeras med samma kraft fördelad på de fyra skruvarna.

Med hjälp av huvudstödsstabiliseraren hålls huvudstödshållaren på plats i korrekt läge och riktning när det monteras på en bred rullstol.



Justera huvudstödet i djupled:

- Släpp låsspaken på den vertikala stängan (A).
- Justera huvudstödet och sätt fast det i önskat läge.

Justera huvudstödet i höjdlid:

- Släpp låsspaken på huvudstödsadaptern (C).
- Justera huvudstödet och sätt fast det i önskat läge.

Justera huvudstödet i vinkel:

- Frigör justerratten bakom den horisontella stängan (B).
- Justera huvudstödet och sätt fast det i önskat läge.

Justera huvudstödet i sidled:

- Huvudstödsadaptern kan flyttas både åt höger och vänster, vilket betyder att man har möjlighet att tillgodose särskilda behov beträffande huvudstödet.
- Lossa på de fyra skruvarna som håller ihop adaptern.
- Flytta adaptern till önskat läge och sätt fast adaptern genom att dra åt skruvarna diagonalt.

 Glöm inte att släppa spakarna när du justerar huvudstödet.

 Om huvudstödet inte passar perfekt i hållaren är hållaren förmodligen för hårt åtdragen eller ojämnt åtdragen. När huvudstödet har monterats ska man fixera det korrekt genom att dra åt den lilla insatta skruven i mitten på huvudstödshållaren med hjälp av en insexnyckel.

 Om huvudstödet verkar vara för kort på höjden kan man vrida det 180° genom att frigöra justerratten bakom den horisontella stängan (B).

6.16 SKJUTHANDTAG

Justera skjuthandtagen:

- Släpp spaken på sidan och lyft handtaget hela vägen upp.
- Vrid handtagen till önskat läge.
- Justera höjden.
- Lås handtaget i önskat läge genom att dra åt spaken.



i Kontrollera att säkerhetsskruven är åtdragen på ett korrekt sätt.

i För att man ska ta bort handtagen måste man ta bort säkerhetsskruven längst ned på handtagen.

6.17 JUSTERA BROMSARNA

- Knäpaksbromsarna kan justeras fritt utmed ramröret.
- Skjut handtaget framåt för att aktivera bromsen.



- Dra handtaget bakåt för att släppa bromsen.





- Lossa på de båda skruvarna innanför bromsklämman för att ändra läge för bromsen.



- Lossa på den övre skruven innanför bromsarna för att finjustera.
- Justera bromsläget och dra åt skruvarna.



⚠ 5 mm insexnyckel.

-  Kontrollera att bromsarna är korrekt justerade genom att aktivera bromsarna och kontrollera att rullstolen inte rör sig.
-  Knäspaksbromsarna är utformade som parkeringsbromsar och ska inte användas som färdbromsar.
-  Tänk på att det föreligger risk för klämning mellan broms och däck.

TRUMBROMS

Som standard har Netti III XHD och XXHD manuella trumbromsar.



Om bromsen inte bromsar korrekt:

Justera ut fotskruven två till fyra gånger för att justera vajern på en eller båda sidorna. Kontrollera sedan bromsarna igen.

Om vajern sitter för löst:

Skruva justeringsskruven hela vägen in. Dra åt vajern genom att lossa på vajerklämman innan du fortsätter att dra vajern längre genom den. Dra åt vajerklämman och justera ut fotskruven igen.



-  1 st. 10 mm öppen skruvnyckel.

-  Vajern får aldrig vara spänd, annars fungerar den inte korrekt.

Manövrera och använda trumbromsen

Med trumbromsen på rullstolen är det möjligt att reglera hastigheten i backar och under färd. Bromsspakarna sitter på skjuthandtagen.

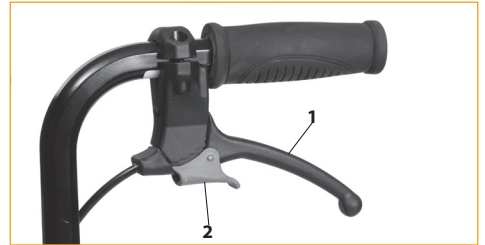

- Dra jämnt och mjukt i bromsspakarna (1) mot handtaget och få rullstolen att stanna för att använda bromsarna.
- För att aktivera och låsa parkeringsbromsen (2) trycker man på spaken (1) mot skjuthandtaget och låser parkeringsbromsen med ett finger. Kontrollera att de båda parkeringsbromsarna är låsta.
- Parkeringsbromsen frigörs när du trycker på spaken (1) mot skjuthandtaget. Den är låst med en fjäder och frigörs med hjälp av den.

-  Lämna inte användaren i rullstolen utan att ha aktiverat parkeringsbromsen.

7. SITSVINKEL/TIPP- OCH RYGG-VINKEL/ LUTNING



7.1 SITSSENS VINKEL

Sitsens vinkel regleras med hjälp av **öppnings** handtaget som är monterat på skjutstängens. Sittenheten kan lutats från -9° till +16°.



7.2 RYGGSTÖDSVINKEL

Ryggstöds vinkel regleras med hjälp av **Lutnings**-öppningshandtaget som är monterat på skjutstängens. Vinkeln kan justeras från 4° framåt till 40° bakåt.

-  **Vajern får aldrig vara spänd, annars fungerar den inte korrekt.**
-  **Justera inte sitsens vinkel eller ryggstöds vinkel utan tippskydden.**

Någon av de nedanstående etiketterna sitter på öppningshandtagen:



Tippa



luta

 Risk för tippning. Kontrollera tippskyddets läge.

 När förlängningen för stolsryggen är monterad ökar tipprisken. Vid behov bör man reducera den genom att flytta huvudhjulen längre bak.

 Använd alltid tippskydd när lutnings- och tippfunktioner aktiveras.

7.3 NYCKELBEGREPP FÖR TIPPNING OCH LUTNING PÅ STATISKA KOMFORTULLSTOLAR

De grundläggande fördelarna med en komfortullstol är att man kan utnyttja funktionerna **tippning** och **ryggvinkling**. Dessa gör att man kan variera sittställningarna medan användaren sitter in rullstolen.

Vi har gått igenom de kliniska beläggen för tippning och lutning och kommit fram till att det finns flera studier eller riktlinjer för bästa praxis där resultaten tyder på att tipp- och lutningssekvensen har betydelse för att reducera skjuvning och förskjutning:

Tippa först och luta sedan tillbaka. När du sätter brukaren upp igen ska sekvensen vara luta först och tippa sedan. Mest problem med skjuvning tycks man få om man går till ett upprätt läge från ett lutat eller tippat läge.

7.4 MINSKA RISKEN MED SJUVNING, FÖRSKJUTNING OCH TRYCKSÅR:

Använd endast tippvinkeln för att variera användarens sittställning. Det är allmänt känt att man inte ska justera lutningen när man har anpassat ryggvinkeln till användarens bästa sittställning. Muskelspänningen i nacken och ryggen måste vara så liten som möjligt för användaren så att hen inte glider eller så att korrekt kroppsställning förstörs på grund av en ändrad lutningsvinkel från det ursprungliga läget och orsaka mer muskelspänning i nacken.

Om man använder lutningsfunktionen i samband med en situation då en förflyttning pågår eller någon annan situation är det mycket viktigt att lutningsvinkeln justeras tillbaka till det korrekta, ursprungliga läget när användaren återigen sitter i sin vanliga ställning.

Om man använder lutningen på fel sätt finns det större risk att användaren glider, vilket medför ökad risk för skjutning (vertikala eller horisontella krafter) och trycksår.

SÄKERSTÄLL ATT ANVÄNDAREN SITTER SÄKERT NÄR TIPP- ELLER LUTNINGSFUNKTIONERNA SKA ANVÄNDAS:

Tipp- och lutningsfunktionerna på alla Netti-komfortrollstolsmodeller manövreras med en hand, vilket även gäller för de dynamiska rullstolsmodellerna. Det här är en stor fördel för användaren: Vårdgivaren kan ha ögonkontakt med användaren när tippnings- eller lutningsfunktionen kommer att användas. Vårdgivaren kan också kommunicera med användaren före tippnings- eller lutningsfunktionen används. Användaren kommer att känna sig säkrare om hen är inställd på att tippnings- eller lutningsfunktionen kommer att användas.

7.5 ANVÄNDA TIPPNINGSHANDTAGET: TIPPA PÅ SITTEHETEN

Tryck ned det vänstra handtaget på skjutstången och utöva tryck på skjutstången för att tippa sittetheten med någondera av dina händer, samtidigt som du har ögonkontakt med användaren och lägger den andra handen på armstödet.

Den korrekta relativa vinkeln mellan kroppsdelarna förändras inte när sittetheten tippas.

Oavsett var eller när du släpper upp handtaget är sittetheten kvar i det här läget. Tryck ned handtaget och tippa på cylindern så att du får hjälp med att lyfta upp sittetheten för att få upp sittetheten.

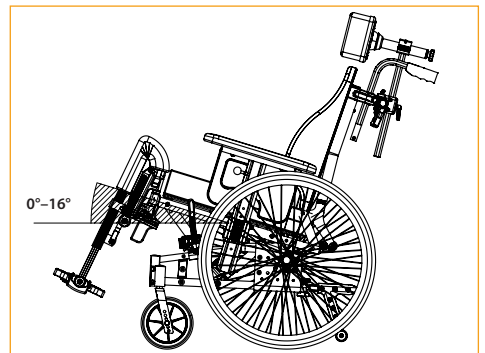

Om sättenheten är tippad bakåt får man en kraftigare sittvinkel i förhållande till ytan vilket förhindrar att rullstolsanvändaren glider.

Om sättenheten är tippad framåt får användaren ett läge varifrån hen kan utföra aktiviteter – som till exempel, med hjälp av ett bord eller ställa sig upp från rullstolen.

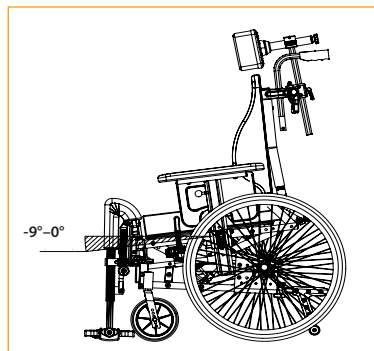

Tippshandtaget och tipsymbolen sitter på skjutstången – detta visas på föregående sida.

 **Lämna aldrig användaren ensam när sätet tippas framåt. Det finns risk att användaren glider framåt.**

7.6 ANVÄNDA LUTNINGSHANDTAGET: LUTA TILLBAKA STOLEN

Tryck ned det högra handtaget och utöva tryck på skjutstången för att luta på ryggen med någondera av dina händer, samtidigt som du har ögonkontakt med användaren och lägger den andra handen på armstödet. Oavsett var eller när du släpper upp handtaget är stolsryggen kvar i det här läget och låst.

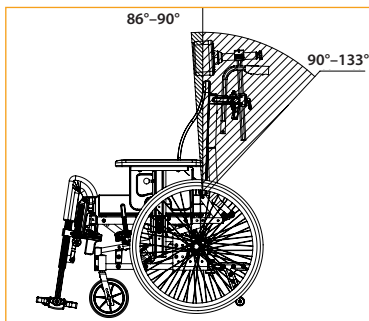

8. TRANSPORT

8.1 TRANSPORT I BIL

Om det är möjligt ska du alltid flytta till ett bilsäte med fordonssäkerhetsbälten när du åker med en bil. Säkra rullstolen eller förvara den i bilens bagageutrymme.



Netti III XHD och XXHD är en förstärkt konfiguration av Netti III HD.

Netti III HD har framgångsrikt krocktestats i framåtvänd orientering med både bäcken- och axelbälten, enligt kraven i ISO 7176-19 och är godkänd för att användas som sätesplats i ett fordon - max användarvikt 160 kg.

Stolen är testad med ett kombinerat rullstols- och passagerarsäkerhetssystem W120/DISR från Unwin Safety Systems. För mer information: BraunAbility Europe. <https://www.braunability.eu/wtors>

8.1 TRANSPORT I BIL

Netti III XHD och XXHD är godkänd för att användas som säte i en bil med max användarvikt 160 kg.

Använd alltid en godkänd rullstol och fastlåsningsystem (ISO 10542) för att sätta fast rullstolen i fordonet. Använd en 4-punktsrem för att säkra rullstolen i fordonet.

Klassificeringen för rullstolens förmåga att ge utrymme för fastsättningsbälten som förankrats i fordon är A= bra.

TA BORT TILLBEHÖR

Innan man använder Netti III XHD och XXHD som en stol i en bil ska man säkerställa att man har tagit bort och låst fast alla delar och tillbehör (som brickor och abduktionsblock) som kan ramla av i händelse av en olycka och säkra dem säkert någon annanstans.

Stolen har krocktestats utan någon typ av powerkit eller dylikt. Om man vid ett senare tillfälle monterar ett powerkit, stegklättrare eller dylikt måste du kontrollera att dessa har krocktestats och godkänts för rullstolar som används som stolar i en bil. Om inte, måste produkten demonteras och säkras på annat håll, när rullstolen används som sittplats i en bil.

SÄKRA RULLSTOLEN

 Höj stolen till en upprätt sittposition med max 10 graders tippning och 10 graders ryggvinkel. Sväng körbågen uppåt och fäst den bakom huvudstödet.

 Fäst aldrig stolen i andra delar än de avsedda bilfixeringshållarna.



Stolen har klistermärken för att indikera var bältena ska sättas fast. Fästpunktens mått är 25x60 mm.

Framtill: Använd fastsättning med krok eller bälte.

Baktill: Montera hållaren för montering i bil i två hål i hjulhållaren – en på vardera sida.

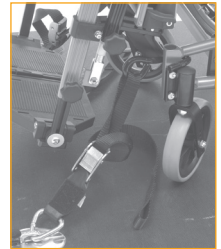

Fäst en krok/karbinhake i hållaren för montering i bil.

Remmarnas vinkel bör vara cirka 45°.

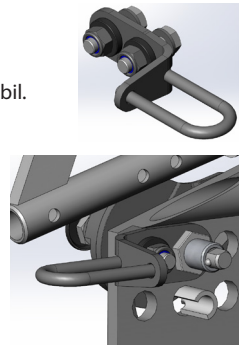

SPÄNNA FAST ANVÄNDAREN

- ⚠️ Använd alltid 3-punktsbälten för passagerare.
- ⚠️ Använd alltid både höftbälten och axelbälten för att förhindra att huvud eller bröstorg stöter emot fordonskomponenter. Se upp så att bältet inte är vridet och att frigöringsspännet inte kommer i kontakt med stolen vid en krock.

Se till att nedre delen av bilens säkerhetsbälte ligger tätt över eller framför bäckenet – vinkeln mellan bältets nedre och horisontella del ska vara 30–75 grader, ju brantare vinkel desto bättre. Axelbältet måste ligga nära användarens kropp och inte tvärs över armstöd, hjul etc. Se illustration

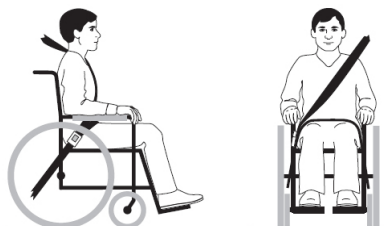

- ⚠️ Axelbältet får inte ligga över armstöd, hjul etc. Se bild

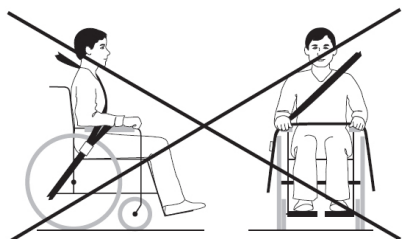

- ⚠️ De justerbara selarna som används på rullstolen är inte säkerhetsbälten.

- ⓘ Om användaren är 1,85 m eller längre måste ryggförlängningssatsen och en 500 mm vertikal stång för huvudstödet monteras när Netti III XHD och XXHD används som säte i en bil.
- ⓘ Om ett Netti-huvudstöd är korrekt monterat sitter det mycket stadigt, men ersätter inte kravet på ett externt huvudstöd monterat i bilen.
- ⓘ Använd alltid Netti eller andra godkända skumkuddar när Netti III XHD och XXHD rullstol används som sittplats i en bil.
- ⚠️ Använd aldrig rullstolen som en stol i en bil när den har varit inblandad i en olycka som inneburit krock innan den har besiktats och godkänts för detta ändamål av en representant för tillverkaren.
- ⚠️ Om man vill ändra eller ersätta rullstolens säkerhetspunkter, konstruktionsmässiga delar eller ramdelar måste detta alltid utföras i samråd med rullstolstillverkaren.
- ⓘ Rullstolsmassan utan dynor väger mellan 35 och 45 kg beroende på rullstolens storlek och konfiguration.

i Netti III XHD och XXHD med sittbredden 500 mm eller mer överskrider maxbredden på 750 mm som finns specificerad i PRM-TSI, vilket har betydelse för transport på tåg. Det kan också orsaka problem med att passera genom dörrar och andra öppningar.

i Tänk på att bredare rullstolar har större svängradie och att det är svårare att manövrera dem i fordon. I allmänhet är det lättare att komma in med mindre rullstolar i fordon och svänga dem framåt i körriktningen.

8.2 HOPFÄLLNING FÖR TRANSPORT

När det inte sitter någon i rullstolen kan den fällas ihop enligt den nedanstående beskrivningen. Placera rullstolen i bagageutrymmet eller baksätet. Om den placeras i baksätet ska ramen låsas fast med hjälp av säkerhetsbälten.

- Ta bort huvudstödet (kap. 6.15)
- Vända tippskydden uppåt (kap. 6.10)
- Vrida in skjuthandtagen (kap. 6.16)
- Ta bort armstöden (kap. 6.11)
- Ta bort fotstöden (kap. 6.14)
- Ta bort ryggdynan (kap. 6.12)
- Frigör ryggstödet och fäll ihop det (kap. 6.7)
- Ta bort huvudhjulet (kap. 6.2)
- Ta bort framhjulet (kap. 6.4).

8.3 RESA MED KOLLEKTIVTRAFIK

Rullstolen ska placeras i ett särskilt område som är avsett för rullstolar.

Rullstolen ska stå mot färdriktningen. Rullstolens baksida ska vara placerad mot något fast föremål som en rad med stolar eller en skiljevägg. Säkerställ att handricken eller handtag är lättåtkomliga för användaren. Använd bälten och selar i stolen så att användaren sitter fast. Om säkerhetsbälten finns ska dessa användas för att spänna fast användaren i fordonet.

i Netti III XXHD med sitsbredden 500 mm eller mer överskrider maxbredden på 700 mm som finns specificerad i PRM-TSI, vilket har betydelse för transport på tåg eller i någon annan form av kollektivtrafik.

! UTRYMNINGSVÄGAR:
Netti III XXHD med sittbredden 500 mm eller mer har en totalbredd som överskrider 700 mm och det kan vara problematiskt att köra på utrymningsvägar.

! Tänk på att bredare rullstolar har bredare svängningsradie och att det är svårare att manövrera dem i fordon. I allmänhet är det lättare att komma in med mindre rullstolar i fordon och svänga dem framåt i körriktningen.

8.4 TRANSPORT I FLYGPLAN

Netti III XHD och XXHD-rullstol kan transporteras i ett flygplan utan några begränsningar. Netti III XHD och XXHD-rullstolar har fyra gasfjädrar. Men dessa är inte klassade som farligt gods. Till skillnad mot den allmänna anvisningen för farligt gods UN3164, påbjuder IATA-DGR (specialförordning A114) att de artiklar som innehåller gas och är avsedda att användas som stötdämpare (inklusive energiupptagningsenheter eller pneumatiska fjädrar) INTE behöver hanteras enligt transportanvisningarna, dvs. man håller de skadeslösa mot de nedanstående kraven:







- Alla produkter har en gaskapacitet som inte överskrider 1,6 l och ett laddningstryck som inte överskrider 250 bar, i vilket fall volymprodukten som anges i liter och laddningstrycket som anges i bar inte överskrider 80.
- Alla produkter har ett lägsta sprängningstryck som är fyra gånger laddningstrycket vid +20° Celsius för produkter som inte överskrider 0,5 l gaskapacitet.
- Alla produkter är tillverkade av material som inte går sönder.
- Alla produkter har tillverkats enligt kvalitetsstandarder som är godkända av de nationella myndigheterna
- Det har bevisats och kunnat demonstreras att produktens tryck reduceras med hjälp av en brandnedbrytbar tätning eller någon annan anordning som reducerar trycket så att produkten inte går sönder och den inte börjar svänga hit eller dit.

9. MANÖVRERING

9.1 ALLMÄNNA TEKNIKER

Möjligheten att manövrera rullstolen påverkas av stolens vikt och balans.

Andra påverkansfaktorer är användarens sittställning, vikten och kroppsstorleken. Körprestandan påverkas också av hjulens position. Ju mer vikt som ligger på drivhjulen, desto lättare är det att manövrera rullstolen. Om det ligger tung vikt på framhjulen blir det tungt att manövrera stolen.

-  Det kan vara en utmaning att köra Netti III XHD och XXHD på grund av storleken och lasten. Iaktta mycket försiktighet vid körning på underlag som inte är vågräta. Det finns risk att du förlorar kontrollen.
-  Närma sig trappsteg: Kör alltid långsamt mot trappsteget så att framhjulen inte slår i trappsteget hårt. Det finns risk att användaren ramlar ur stolen på grund av krocken. Framhjulen kan gå sönder.
-  Köra framåt nedför trappor/trottoarer: Var uppmärksam så att du inte kör nedför trappsteg som är högre än 30 mm. Det finns risk att benstöden slår in i marken först. Det finns risk att du tappar kontrollen och att benstöden går sönder.
-  Ledsagare: Om användaren lämnas ensam i rullstolen ska man alltid låsa bromsarna och säkerställa att tippskydden är vända bakåt.
-  Parkering: Öka stödet under rullstolen genom att köra rullstolen ungefär 100 mm bakåt så att framhjulen vänds framåt.
-  Körning på mjukt, hårt eller halt underlag kan göra det svårare att manövrera säkert eftersom hjulen kan förlora dragkraft och det blir problematiskt att styra rullstolen.
-  UTRYMNINGSVÄGAR: Netti III XHD med sittbredden 500 mm eller mer har en totalbredd som överskrider 700 mm och det kan vara problematiskt att köra på utrymningsvägar.

9.2 KÖRTEKNIKER – UPP ETT TRAPPSTEG –



Ledsagare kör uppför ett trappsteg framåt:

- Kontrollera att tippskyddet är vänt uppåt.
- Luta rullstolen bakåt.
- Lyft i skjuhandtagen och skjut upp samtidigt stolen på trappsteget.



Vänd tippskyddet nedåt.

Användare kör uppför ett trappsteg bakåt:

Den här tekniken fungerar bara om trappsteget är mycket lågt. Det beror också på spelrummet mellan fotplattorna och marken.

- Kontrollera att tippskyddet är vänt uppåt.
- Kör stolen bakåt mot trappsteget.
- Ta ett fast grepp om skjutkanterna och gå framåtlutad med kroppen medan du drar.
- Dra rullstolen uppför trappsteget och bakåt tills du kan sätta ner framhjulen på trappsteget.



Vänd tippskyddet nedåt.

Ledsagare kör uppför ett trappsteg bakåt:

- Kontrollera att tippskyddet är vänt uppåt.
- Kör stolen bakåt intill trappsteget.
- Luta rullstolen bakåt så att framhjulen hänger något i luften.
- Dra rullstolen uppför trappsteget och gå bakåt tills du kan sätta ner framhjulen på trappsteget.



Vänd tippskyddet nedåt.

9.3 KÖRTEKNIKER – NER ETT TRAPPSTEG –

Ledsagare kör ner för trappsteg framåt:

- Kontrollera att tippskyddet är vänt uppåt.
- Luta rullstolen bakåt så att framhjulen hänger något i luften.
- Kör försiktigt nedför trappsteget och luta rullstolen framåt och ställ ned framhjulen på marken igen.



Vänd tippskyddet nedåt.

Ledsagare kör ner för trappsteg bakåt:

- Kontrollera att tippskyddet är vänt uppåt.
- Kör stolen bakåt till trappsteget.
- Kör försiktigt nedför trappsteget och flytta rullstolen bakåt på huvudhjulen tills framhjulen har kommit bort från trappsteget.
- Ställ ned framhjulen på marken.



Vänd tippskyddet nedåt.

9.4 KÖRTEKNIKER – BACKE –

Viktig rekommendation för körning nedför och uppför en backe utan risk för tippning. Laktta mycket försiktighet och beakta den styrka som krävs för att bromsa och styra en stor rullstol i en backe.

 **Vänd inte på rullstolen mitt i en backe.**

 **Kör alltid så rakt som möjligt.**

 **Be hellre om hjälp än att utsätta dig för risker.**

 **Var alltid extra försiktig vid körning uppåt eller nedåt i backar med tanke på stolens storlek och vikt. Tyngden kan bli så pass stor att det inte är möjligt att stanna in i backar.**

Användare, körning uppåt:

Luta överkroppen framåt för att bibehålla stolens balans.

Användare, körning nedåt:

Luta överkroppen bakåt för att bibehålla stolens balans.

Kontrollera hastigheten genom att gripa tag i skjutkanterna.

Ledsagare:

Använd inte parkeringsbromsarna på hjulen. Använd trumbromsarna.

Stanna inte plötsligt eftersom det finns risk att användaren ramlar ur stolen.



9.5 KÖRTEKNIKER – UPPFÖR TRAPPOR –

 **Be alltid om hjälp.**

 **Använd aldrig rulltrappor, inte ens om du får hjälp av någon.**

Med hjälp, bakåt:

- Kontrollera att tipskyddet är vänt uppåt och att skjuthandtagen sitter fast korrekt.
- Dra rullstolen bakåt till trappans första trappsteg.
- Luta rullstolen bakåt på huvudhjulen.
- Dra rullstolen försiktigt uppför trappan, ett steg i taget och håll balansen med huvudhjulen.
- När du har kommit uppför trappan ska du dra rullstolen så pass långt bakåt att du kan ställa ner framhjulen på ett säkert sätt.

 **Om det finns två ledsagare, kan den ena hjälpa till med att lyfta i ramen framtill. De lyftpunkter som finns på ramen är märkta med den här symbolen:**



 **Ledsagarna ska ta spjårn med benen när de bär rullstolen så att ryggen inte belastas i onödan.**

 **Lyft inte rullstolen genom att hålla i ben-, arm- eller huvudstödet.**

 **Vänd tipskyddet nedåt.**

9.6 KÖRTEKNIKER – NEDFÖR TRAPPOR –

 **Använd aldrig rulltrappor, inte ens om du får hjälp av någon.**

Med hjälp, framåt:

- Kontrollera att tipskyddet är vänt uppåt och att skjuthandtagen sitter fast korrekt.
- Kör rullstolen framåt till trappans första trappsteg.
- Luta rullstolen bakåt på huvudhjulen.
- Håll hårt i skjuthandtagen och håll balansen med huvudhjulen medan du tar ett steg i taget.
- När du har kommit nedför trappan ska du kan ställa ner framhjulen på ett säkert sätt på golvet.

 Om det finns två ledsagare, kan den ena hjälpa till med att lyfta i ramen framtill. De lyftpunkter som finns på ramen är märkta med den här symbolen:



 **Lyft inte rullstolen genom att hålla i ben-, arm- eller huvudstödet.**

 **Vänd tipskyddet nedåt.**

9.7 FÖRFLYTTNING

Tekniker för att förflytta till eller från stolen bör övas väl med inblandade personer. Här presenterar vi några viktiga råd om hur man förbereder stolen:



Med eller utan ledsagare – åt sidan.

Innan förflyttningen:

- Rullstolen ska stå så nära förflyttningsmålet som möjligt.
- Dra rullstolen bakåt 50–100 mm så att framhjulen vänds framåt.
- Lås bromsarna.
- Ta bort benstödet och armstödet på sidan om förflyttningsbrädan.

Med eller utan ledsagare – framåt.

Innan förflyttningen:

- Rullstolen ska stå så nära förflyttningsmålet som möjligt.
- Dra rullstolen bakåt 50–100 mm så att framhjulen vänds framåt.
- Lås bromsarna.
- Tippa stolen framåt.

ANVÄNDA EN LYFT:

Före förflyttningen till stolen:

- Tippa stolens sittethet något.
- Ta bort huvudstödet.
- Ta bort benstöden.
- Luta/öppna ryggstödvinkeln något så att bältet bakom användarens rygg får plats.
- Sätt tillbaka alla delar när förflyttningen är klar.



 **Stå aldrig på fotplattorna eftersom rullstolen kan tippa framåt.**

9.8 JÄMVIKTSPUNKT

Justera jämviktspunkten genom att ändra på huvudhjulets läge i huvudhjulshållaren.

- Flytta huvudhjulets nav och huvudhjulet (kapitel 6.6).
- Justera bromsarna. (kapitel 6.17).



2 st. 24 mm öppna skruvnycklar.



5 mm insexnyckel.

När huvudhjulen rullar framåt är det lättare att manövrera rullstolen, men risken att man tippar bakåt ökar.



Det är också möjligt att ändra jämviktspunkten genom att justera sitsens djup, sitsens vinkel och/eller ryggstödet vinkel.



Använd alltid tippskydden.



Kontrollera att huvudhjulet och snabbuppkopplingen är låsta på ett korrekt sätt (kapitel 6.2).

9.9 LYFTA RULLSTOLEN

- Den hopfällda rullstolen ska lyftas av två personer som endast håller i ramen och skjutstången. Stolen har märkts med den nedanstående symbolen där den ska lyftas.



Lyft aldrig rullstolen genom att hålla i ben-, arm- eller huvudstödet. Dessa kan lossna och det finns en risk att rullstolen faller eller skadas.



Lyft aldrig rullstolen när det sitter en användare i den.

10. UNDERHÅLL

10.1 UNDERHÅLLSANVISNINGAR

i Du som använder rullstolen (och dina medhjälpare eller familjemedlemmar) är ansvarig för att stolen underhålls varje dag. Rengör den regelbundet och utför underhållet för att säkerställa att stolen fungerar på ett pålitligt och säkert sätt under lång tid och att den är hygienisk.

Frekvens	Veckovis	Månadsvis
Kontrollera om det finns defekter/skador som t.ex. brott eller saknade delar	X	
Tvätta rullstolen		X
Tvätta dynorna		X
Kontrollera tipskyddsfunktionen		X
Kontrollera bromsjusteringen		X
Kontrollera däckslitaget		X
Olja lager med cykelolja		X
Smörj de vertikala benstödsprofilerna med vaselin	X	

10.2 RENGÖRA OCH TVÄTTA

1. Ta bort dynorna innan rullstolen tvättas.
2. Rengör ramen med hjälp av vatten och en trasa.
3. Vi rekommenderar mild tvål.
4. Skölj rullstolen noggrant med rent vatten för att få bort all tvål.
5. Använd denaturerad sprit för att få bort eventuell kvarvarande smuts.
6. Rengör dynorna och skydden enligt anvisningarna på dynorna.

RENGÖRING AV NETTI-DYNORNA

KÄRNAN	
Tvätt	Handtvätt 40 °C
Desinficering	Virkon S
	Autoklav 105 °C
Torkning	Vrid ur
	Lufttorka i sidoläge
YTTERSKYDDET	
Tvätt	Maskintvätt 60 °C
Torkning	Torktumla vid max. 85 °C

DESINFICERA RULLSTOLEN

Ta bort dynorna.

Se den specifika tvättanvisningen ovan: Torka av med desinficeringsmedel: Använd en trasa som blöts ned med väteperoxid eller teknisk alkohol (isopropanol) och torka av hela stolen tills den är ren.

Rekommenderad väteperoxid:
NU-CIDEX "Johnsen and Johnsen".

i Kontrollera/justera skruvar och muttrar regelbundet.

i Sand och havsvatten (vägsalt som används på vintern) kan ge upphov till skador på framhjulens lager och huvudhjulen. Rengör rullstolen grundligt efter användningen.

* Som tumregel ska man använda olja för rörliga delar och alla lager. Alu Rehab rekommenderar användning av vanlig cykelolja.

10.3 LÅNGTIDSLAGRING

Om rullstolen ska vara undanställd under en längre tid – (över 4 månader) behöver man inte vidta några särskilda åtgärder. Vi rekommenderar att rullstolen rengörs innan den ställs undan. Följ de ovanstående underhållsanvisningarna innan stolen används igen.

RESERVDELAR

Netti-stolarna är uppbyggda av moduler. Alu Rehab har alla reservdelar på lager och kan leverera dessa med kort varsel. Nödvändiga monteringsanvisningar följer med reservdelarna.

De reservdelar som användaren får hantera finns beskrivna i reservdelskatalogen som kan laddas ned från

www.My-Netti.com.

Det är också möjligt att demontera dessa reservdelar vid behov och skicka dem till tillverkaren/återförsäljaren.



De delar som hör till rullstolens ramkonstruktion måste hanteras av tillverkaren eller en behörig tjänsteleverantör.



Kontakta återförsäljaren vid defekter eller skador.



Originalfärg för att reparera repor kan beställas från Alu Rehab.

11. FELSÖKNING

Symtom	Orsak/åtgärd	Hänvisning i manualen
Rullstolen kör snett	<ul style="list-style-type: none"> Lagerhusets vinkel kanske inte är 90°. Kontrollera att framhjulen är monterade på samma höjd. Drivhjulets nav kan vara felmonterade. Någon av bromsarna kan sitta åt för hårt. Användaren sitter mycket snett i stolen. Användaren kan ha en sida som är starkare än den andra. 	<p>6.4</p> <p>6.3</p> <p>6.6</p> <p>6.17</p>
Det känns tungt att manövrera rullstolen	<ul style="list-style-type: none"> Drivhjulets nav kan vara felmonterade. Rengör framhjulen och gafflarna från smuts. Det ligger för mycket vikt på framhjulen (Justera jämviktspunkten genom att flytta huvudhjulen bakåt). 	6.6
Det är svårt att svänga med rullstolen	<ul style="list-style-type: none"> Kontrollera att framhjulen inte är för hårt åtdragna. Justera lagerhusets vinkel. Det ligger för mycket vikt på framhjulen, justera jämviktspunkten. 	<p>6.4</p> <p>6.5</p>
Framhjulen skakar	<ul style="list-style-type: none"> Framhjulen är inte korrekt fastsatta. Kontrollera att framgafflarna är monterade i samma höjd. Lagerhusets vinkel kanske inte är 90°. Det ligger för mycket vikt på framhjulen, justera jämviktspunkten. 	<p>6.4</p> <p>6.4</p> <p>6.3</p> <p>6.5</p>
Det är svårt att ta av och sätta fast drivhjulen	<ul style="list-style-type: none"> Rengör och smörj snabbkopplingen. Justera navbusstringens längd. 	6.6
Bromsarna fungerar inte korrekt	<ul style="list-style-type: none"> Kontrollera hjulen och avståndet till bromsarna. Justera bromsen. 	6.17
Rullstolen känns skakig	<ul style="list-style-type: none"> Kontrollera skruvarna och justeringsställena. 	



Kontakta din återförsäljare för att få information om auktoriserade serviceverkstäder som hjälper till om du inte hittar någon lösning med hjälp av uppgifterna här.



Kontakta hjälpmedelscentralen när du behöver reservdelar.



Om man genomför ändringar som påverkar ramkonstruktionen ska man ta kontakt med återförsäljaren/tillverkaren för samråd.

12. TESTER OCH GARANTI

12.1 TESTER

Netti III XHD och Netti III XXHD är testade och har blivit godkända för användning både inomhus och utomhus.

Stolarna är Netti-märkta.

MAXIMAL ANVÄNDARVIKT:
200 kg för Netti III XHD och XXHD

Stolarna genomgår tester hos ett auktoriserat testlaboratorium i Tyskland enligt EN 12183.

Netti-sittsystem har provats med tanke på brandbeständighet enligt: EN 1021-2.

Netti III HD är krocktestad och Netti XHD och XXHD är som förstärkta konfiguration av Netti III HD godkänd för att användas som säte i en bil. MAX. användarvikt är 160 kg.



12.2 GARANTI

Alu Rehab ger dig 5 års garanti på alla ramdelar och på kryssrörsdelen. På alla andra CE-märkta komponenter ges 2 års garanti med undantag för batterier. För batterierna ges 6 månaders garanti.

i Alu Rehab tar inte ansvar för skador som uppstått på grund av felaktig eller icke fackmässig installation och/eller reparationer, försummelse, slitage, ändringar av rullstolens aggregat eller anvisningar som inte är godkända av Alu Rehab eller reservdelar som har levererats eller producerats av tredje parter. I sådana fall gäller inte den här garantin.

i Den här garantin gäller endast om användaren använder, underhåller och hanterar rullstolarna enligt beskrivningarna i den här användarmanualen.

12.3 SKADESTÅND

Om det har uppkommit ett fel under garantitiden på grund av ett fel i utförandet eller ett tillverkningsfel kan du göra anspråk på garantin.

- Skadestånd på garantin måste lämnas in så fort som man har upptäckt en defekt och senast två veckor efter upptäckt av defekten.
- Skadestånd måste inkomma till den säljare som har sålt rullstolen. Observera att säljdokumentationen måste vara ifylld och korrekt undertecknad med serienummer och eventuellt NeC-nummer så att man dokumenterar den tidpunkt då eller den plats där den specifika rullstolen köpts.
- Säljaren och Alu Rehab avgör om en defekt täcks av garantin. Den person som gör anspråk på garantin ska så fort som möjligt bli underrättad om beslutet.
- Om anspråket godtas ska man hos säljaren och Alu Rehab-återförsäljaren ta ställning till om produkten ska repareras, bytas ut eller om kunden har rätt till ett nedsatt pris.
- Om man bedömer att ett anspråk på skadestånd inte är giltigt – efter att en specialtekniker från Alu Rehab har gjort en noggrann besiktning (defekt på grund av felanvändning och/eller bristfälligt utförd nödvändig underhåll) får du själv avgöra om du vill att produkten repareras (om möjligt) på din bekostnad eller om du vill köpa en ny produkt.

i Normalt slitage, felaktig användning felaktig hantering utgör inte grund för att göra anspråk på skadestånd.

12.4 NETTI SKRÄDDARSYDDA/ PERSONLIGA ANPASSNINGAR

Netti skräddarsydda/personliga anpassningar utgörs av alla justeringar som inte tas upp i den här manualen. Personliga anpassningar som genomförs av Alu Rehab är märkta med ett unikt NeC-nummer i identifieringssyfte.

Rullstolar som specialjusteras/anpassas av kunden får inte behålla CE-märket som utfärdats av Alu Rehab A.S Norway. Om justeringarna utförs av någon annan part än Alu Rehabs godkända återförsäljare upphör den garanti som Alu Rehab A.S Norway ger att gälla.

Kontakta Alu Rehab A.S. vid tveksamheter om specialmonteringar eller anpassningar.



Om dina behov inte kan tillgodoses med produkterna ur vårt standardutbud för rullstolar är du välkommen att kontakta kundtjänsten för eventuella specialjusteringar eller Nettis skräddarsydda lösningar.

12.5 KOMBINATIONER MED ANDRA PRODUKTER

Att kombinera Netti med andra produkter som inte har tillverkats av Alu Rehab A.S: Rent allmänt gäller att CE-märkningen på alla berörda produkter inte är giltig. Alu Rehab A.S har emellertid ingått kombinationsavtal med några tillverkare om några kombinationer. Om man använder sig av dessa kombinationer gäller CE-märkningen och garantierna.



Kontakta din återförsäljare eller Alu Rehab A.S Norway direkt för mer information.

PRODUKTANSVAR

Netti III XHD och Netti III XXHD med olika konfigurationer för Netti-utrustningar har testats/ blivit riskbedömda av Alu Rehab.

Om man vill ändra eller ersätta rullstolens säkerhetspunkter, konstruktionsmässiga delar eller ramdelar måste detta alltid utföras i samråd med rullstolstillverkaren Alu Rehab. Om man vill ersätta eller ändra på komponenter från tredje parter som samarbetar med Netti III XHD och XXHD måste den tillverkare som utför ersättningen eller ändringen genomföra riskbedömningen och vara införstådd med produktansvaret samt användarsäkerhet för rullstolen.

12.6 SERVICE OCH REPARATION

Kontakta din lokala återförsäljare för information om service och reparationstjänster i ditt område.



På tvärstycket på hjulramen på stolens vänstra sida finns ett unikt identifieringsnummer/serienummer.



Från din lokala återförsäljare eller genom att hämta via www.My-Netti.com kan du få reservdelskatalogen för rullstolen



Från din lokala återförsäljare eller genom att hämta från www.My-Netti.com kan du få en ombyggnationsmanual för rullstolen



Information om produktsäkerhetsmeddelanden och återkallande av produkter finns på www.My-Netti.com



En återvinningsmanual för rullstolen kan hämtas hos din lokala återförsäljare eller laddas ner på www.My-Netti.com

13. MÅTT OCH VIKTER

Storlek* sittbredd	Sitsens djup, standard**	Ryggstödet höjd *** (förlängning)	Totalbredd	Vikt
Netti III XHD				
500 mm	400–500 mm	500 (600) mm	740 mm	34,5 kg
550 mm	400–500 mm	500 (600) mm	790 mm	36,5 kg
600mm	400–500 mm	500 (600) mm	840 mm	38,5 kg
Netti III XXHD				
650 mm	400–500 mm	500 (600) mm	890 mm	40,5 kg
700 mm	400–500 mm	500 (600) mm	940 mm	42,5 kg
750 mm	400–500 mm	500 (600) mm	990 mm	44,5 kg

* Uppmätt mellan ramrörets kanter. Lägg till 25 mm för avståndet mellan överdragsskydd.

** Mätt från sittplattans framsida till ryggstödet gångjärn utan dyna.

Dra ifrån cirka 30 mm när du använder UNO-dyna för ryggstöd.

*** Mätt från sittplattan till ryggstödsdynans överdel.



I vikten ingår huvudhjulen, framhjulen, benstöden och armstöden.
Ingen dyna.



Rekommenderat däcktryck vid användning av luftfyllda däck är: 60–65 PSI.



Max. användarvikt är 200 kg. Vid användning som säte i bil: max användarvikt 160 kg.



Om man monterar tillbehör som powerkits osv. måste man dra ifrån tillbehörens vikt från den maximala användarvikten.

Återförsäljare:	
Ramnummer:	
Datum:	
Stämpel:	



Tillverkare:



Alu Rehab AS
Bedriftsvegen 23
N-4353 Klepp Stasjon
Norge



post.klepp@meyragroup.com
Tel: +47 51 78 62 20
my-netti.no

Distributör

L&B Medical AB
Kløftehøj 8
DK-8680 Ry
Danmark

info.ry@meyragroup.com
Tel: +45 87 88 73 00
Fax: +45 87 88 73 19
my-netti.dk