



**Netti**<sup>®</sup> *Montageanleitung*  
**Universal-Gerätehalter**  
für Netti III HD, Netti III XHD, Netti V

Montage an Netti V siehe:

[YouTube.com/user/MyNettiTV/](https://www.youtube.com/user/MyNettiTV/)  
videos Mounting device rack –  
Netti V



**CE** This product complies with EU Regulation  
2017/745 for medical devices.

*inspire  
joy of life*



## Inhaltsverzeichnis:

1. Beschreibung des Universal-Gerätehalters
2. Beschreibung der Einschubrohre und deren Montage am Rahmen
3. Beschreibung der Haltewinkel und deren Verstellung
4. Montage der Anti-Kippstützen (Hinweis beachten!)
5. Einstellung der Anti-Kipp-Aufnahme-Hülsen
6. Montage der optional erhältlichen Abdeckplatte (2.Ebene)
7. Erläuterungen zur Aufnahme einer Sauerstoffflasche
8. Darstellung des kompletten Universal-Gerätehalters
9. Nachrüstung des Universal-Gerätehalters an einem vorhandenen Netti III
10. Technische Maße und Angaben zum Artikel
11. Grundausrüstung des Netti V/ III/ III HD/ XHD für den Einsatz mit dem Gerätehalter
12. Maximalgewicht
13. Wichtige Hinweise für Anwender und Betreuer
14. Hinweise und Empfehlungen zur Nutzung des Rollstuhls in Kombination mit dem Gerätehalter



**Bitte beachten Sie, dass die Antikippstützen immer nach unten geschwenkt zu benutzen sind!**

**Ein Rollstuhl mit Universal-Gerätebehälter darf NUR als Sitz im Auto verwendet werden, wenn sämtliche Gegenstände aus dem Behälter an einer anderen Stelle im Auto gesichert werden.**

## Eine neue Version von Universal-Gerätehalter:

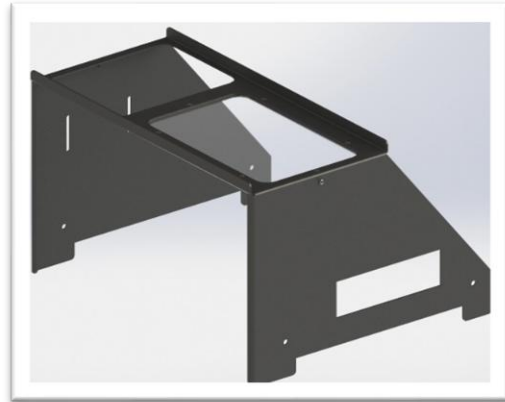

Der Universal-Gerätehalter kann jetzt für Sauerstoffbehälter (liquid oxygen=LOX-System), wie auf Bild 1 gezeigt, verwendet werden.

Das neue Design ermöglicht auch die Verwendung von Flaschen, siehe Bild 2.

**LOX- system**



**Flaschensystem**



Die Öffnung zur Fixierung der Sauerstoffgeräte ist quadratisch und verfügt über eine Abdeckplatte, die um 180° gedreht werden kann, um sowohl runde als auch quadratische Geräte verwenden zu können.

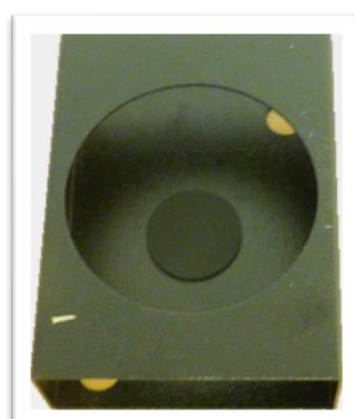
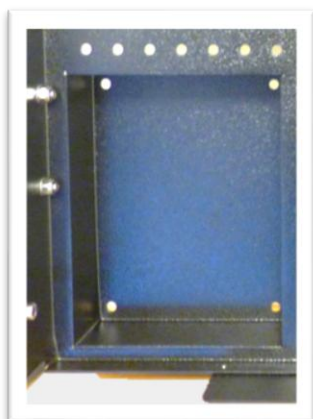

Der Universal-Gerätehalter ist zur Montage am Netti III vormontiert und fertig zur Montage an einem Netti III/ Netti III HD/ Netti III XHD und Netti V.

Dieser dient dem Transport von medizinischen Geräten, die bei der Mobilisierung von Patienten am Rollstuhl mitgeführt werden sollen.

Diese Montageanleitung muss vor der Montage sorgfältig gelesen werden, und die Hinweise im Text sind genau zu beachten.

**Bitte händigen Sie diese Anleitung dem Endnutzer persönlich aus und weisen Sie auf die Gefahren hin, die eine Nutzung ohne herabgeschwenkte Antikippstützen nach sich ziehen kann.**

Sollten Sie den Universal-Gerätehalter als Ersatzteil zum nachträglichen Einbau erhalten haben, lesen Sie bitte die Hinweise unter Punkt 9 und 11 dieser Beschreibung zuerst.

### 1. Beschreibung des Universal-Gerätehalters mit Abdeckplatte (optional):

- A** = Universal-Gerätehalter (Plattform)
- B** = beidseitig Einschubrohre zur Montage am Rollstuhl
- C** = beidseitig Aufnahmehülsen für Antikippstützen
- D** = beidseitig Antikippstützen
- E** = 4 verstellbare Haltewinkel
- F** = Abdeckplatte (2. Ebene)
- G** = schräge Auflageplatte für Beatmungsgerät
- H** = Loch zur Aufnahme Sauerstoffflasche oben
- I** = Loch zur Aufnahme Sauerstoffflasche unten
- J** = Kontroll-Sichtfenster



Abb.1



## 2. Beschreibung der Einschubrohre und deren Montage am Rahmen

### 2a. Installation auf Netti III, III HD og III XHD

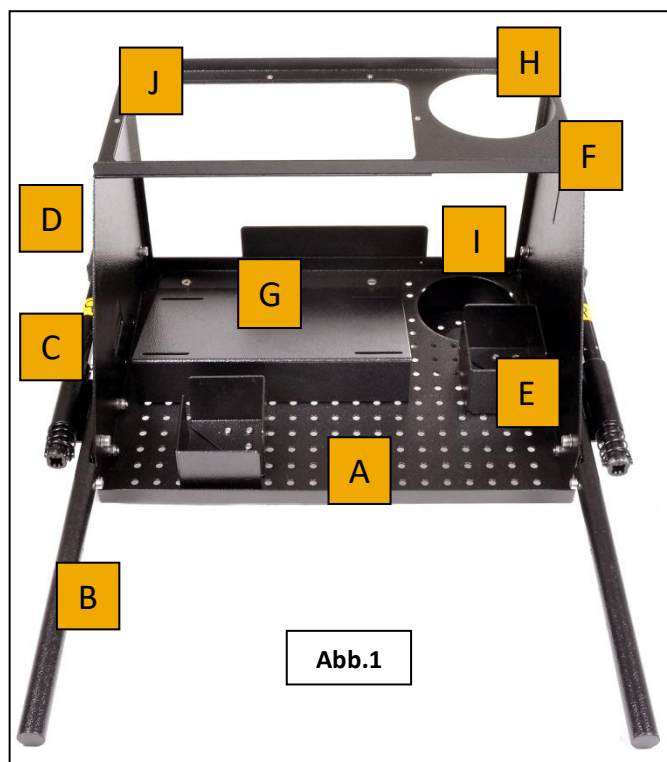
**B**

Die Einschubrohre (Abb.2) haben 3 Lochbohrungen, die mit innenliegendem Gewinde M5 versehen sind. Variieren Sie hier Ihre Einschubtiefe und passen Sie diese der eingestellten Sitztiefe an.

Position 3 für lange Sitztiefe: 50,0 - 57,5 cm  
 Position 2 für mittlere Sitztiefe: 45,0 - 47,5 cm  
 Position 1 für kurze Sitztiefe: 40,0 - 42,5 cm

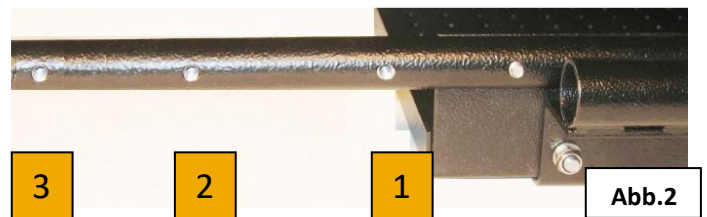

Schieben Sie die Einschubrohre beidseitig dort in den Rahmen (Abb.3), wo standardmäßig die Anti-Kippstützen eingeschoben werden und befestigen Sie die Rohre mit den beiliegenden M5 Schrauben im hier gezeigten Loch.

Loch für M5-Schraube

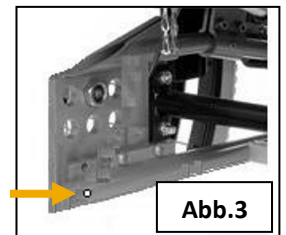

### 2b. Installation auf Netti V

Entfernen Sie den Kippschutz, indem Sie die beiden M8-Schrauben auf beiden Seiten lösen. Stellen Sie die Hauptradhalterung in die hinterste Position und montieren Sie dann die Netti V-Geräteträgerhalterung mit den neuen M8-Schrauben. Platzieren Sie den Geräteträger oben auf der Halterung und setzen Sie alle 8 M6-Schrauben mit Unterlegscheiben und Muttern ein und ziehen Sie diese fest.

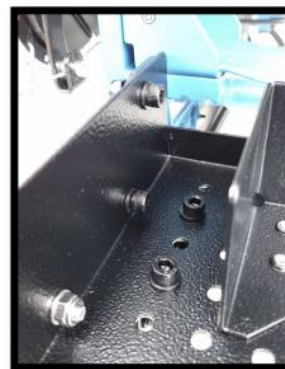

## 3. Verstellung der Haltewinkel

**E**

Die Lochblech-Plattform (Abb.4) ist so konstruiert, dass die Haltewinkel (Abb.5) über die Lochabstände frei auf der Plattform positioniert werden können.

Lösen Sie die 3 Schrauben der Haltewinkel an der Unterseite der Plattform (Abb.6) und passen Sie die Winkel an die Größe des Gerätes an. Schrauben Sie nach der Positionierung die Schrauben wieder von unten durch das Lochblech in die Haltewinkel und ziehen Sie diese fest.

Eventuelle Zwischenräume zwischen Gerät und Haltewinkel gleichen Sie durch Schaumstoff aus.

Zur Vibrationsminderung können Sie die beiliegenden Gerätefüße (Abb.7) unter das Gerät kleben.

Ein zusätzliches Set Haltewinkel ist optional gegen Aufpreis erhältlich = D42900 (4er-Set).

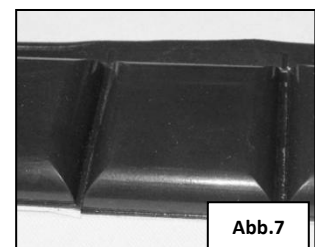
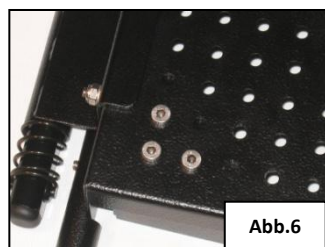
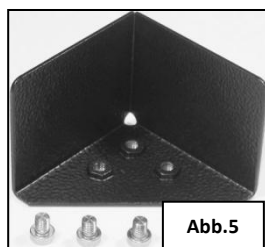
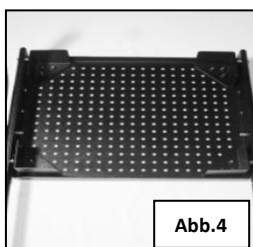

#### 4. Montage der Anti-Kippstützen

D



Die Kippstützen sind werkseitig vormontiert und dürfen nicht entfernt werden.

Im Bedarfsfall schieben Sie die Anti-Kippstützen (Abb.8) durch die Aufnahmhülsen (Abb.9) von hinten Richtung Einschubrohre nach vorne. Schieben Sie die beiliegende Feder (Abb.10) danach über die Anti-Kippstützen, drücken Sie die Feder etwas zusammen und fixieren Sie diese, indem Sie den beiliegenden Stift durch die Bohrung schieben. Feder wieder loslassen. Nun sind die Anti-Kippstützen gesichert.

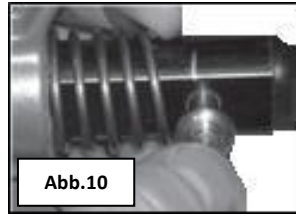
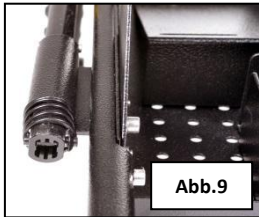
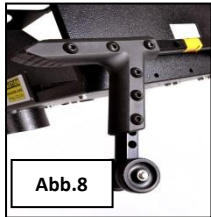

Bei Änderung der Sitzhöhe (siehe Schaubild) müssen die im Standard mitgelieferten Antikipp-Stützen gegen folgende Artikel ersetzt werden: 2 x Kippstütze extralang = Artikelnummer 25423.

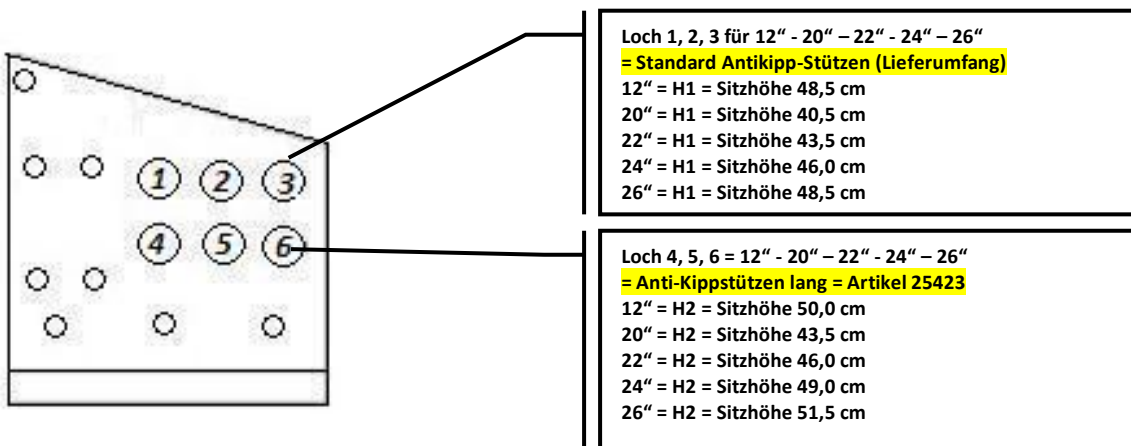

#### 5. Verstellung der Aufnahmhülsen der Anti-Kippstützen

C

Sie haben die Möglichkeit die Aufnahmhülsen zu verstellen, um die Position der Anti-Kippstützen nach vorne zu verändern. Lösen Sie hierzu die M6 Muttern der Aufnahmhülsen (Abb.11) und setzen Sie die 2 Schrauben in die vorne befindlichen zusätzlichen Lochbohrungen (Abb.12) ein.

Ersetzen Sie die 2 selbstsichernden Muttern gegen 2 neue selbstsichernde Muttern und ziehen Sie die Schrauben wieder fest an.

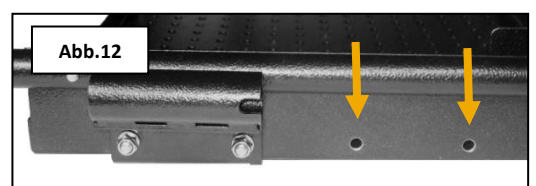
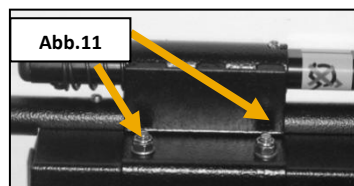

## 6. Montage der Abdeckplatte (2.Ebene) F

Die Abdeckplatte ist optional gegen Aufpreis erhältlich.

Die Abdeckplatte (Abb.13) dient dem Schutz des darunterliegenden Gerätes oder als 2.Ebene zur Aufnahme eines weiteren kleinen Gerätes mit einem Gesamtgewicht von bis zu 4kg.

Das Kontrollsichtfenster und die obere runde Aufnahme für eine Sauerstoffflasche sind durch einen zusätzlichen Deckel verdeckt. Diesen können Sie entfernen, indem Sie die 2 seitlichen Schrauben lösen (Abb. 14).

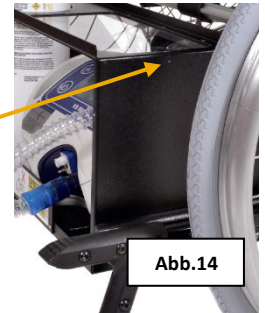
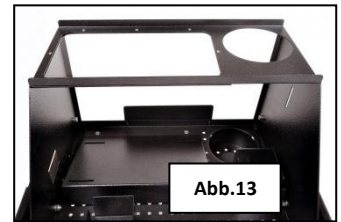

Lösen Sie die 2 M6 Verbindungsmuttern an der Innenseite der Plattform hinten (Abb. 15) und vorne (Abb.16). Ziehen Sie die Schrauben heraus und stellen Sie die Abdeckplatte (2.Ebene) so auf die Plattform, dass die Seitenbleche der Abdeckplatte innen liegen (Abb.17 + 18) und die schräge Kante der Abdeckplatte zum Rollstuhl zeigt (Abb.25). Verschrauben Sie die Seitenbleche und die Plattform mit den Einschubrohren.

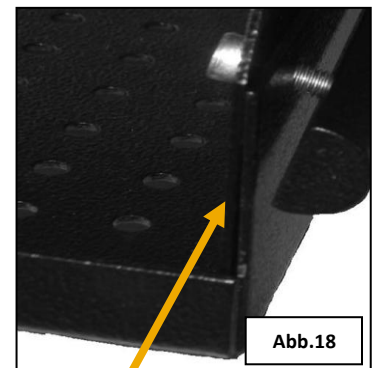
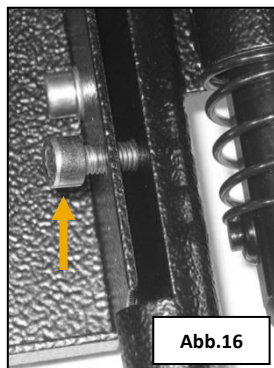
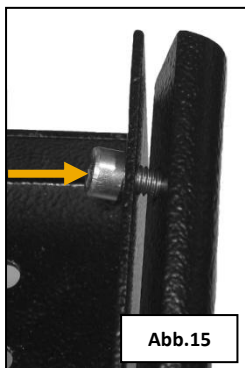

Bitte beachten Sie, dass Sie die 2.Ebene nicht überbelasten.  
Max. 4 kg Belastung auf die Abdeckplatte!

Seitenblech der Abdeckplatte innen an der Plattform anlegen.

## 7. Einsetzen einer Sauerstoffflasche in den Universal-Gerätehalter und Abdeckplatte (2.Ebene)

Die Abdeckplatte und der Universalhalter sind für die Aufnahme einer Sauerstoffflasche vorbereitet. Hierzu müssen Sie den oben beschriebenen Deckel von der Abdeckplatte entfernen (Abb. 14).

Das nun ersichtliche obere Loch (Abb. 19) hat einen Durchmesser von 119 mm und ist geeignet eine standardisierte 2-Liter Sauerstoffflasche aufzunehmen. Zum Schutz der Flasche haben wir eine Kederleiste beigelegt, die Sie bitte gemäß Abbildung 19 einsetzen. Der Durchmesser verringert sich dadurch auf 115 mm.



Im Boden des Universalgerätehalters befindet sich eine kreisrunde Vertiefung mit Durchmesser 115 mm, die mit einem Deckel verschlossen ist (Abb. 20).

Entfernen Sie den Deckel mit Hilfe eines Schraubendrehers, in dem Sie die Spitze des Schraubendrehers in den Schlitz des Deckels einführen und den Deckel seitlich aus der Nut drehen. Der Deckel ist nun zu entfernen. (Abb. 21)

Stellen Sie die Sauerstoffflasche in den Universalgerätehalter und sichern Sie die Flasche mit dem beigelegten Klettstreifen, indem Sie den Klettstreifen durch die in der Seitenwand der Abdeckplatte befindlichen Schlitze führen. (Abb. 22 + 23)

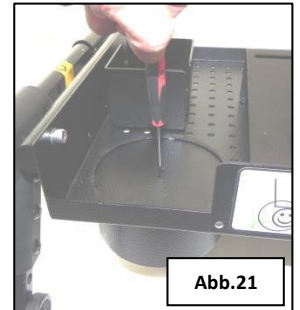

## 8. Darstellung des kompletten Universal-Gerätehalters + Abdeckplatte (Abb.24 + 25)



Optional können Sie zusätzlich ein 4er-Set Haltwinkel gegen Aufpreis erwerben.

## 9. Nachrüstung des Universal-Gerätehalters an einen vorhandenen Netti III HD/IIIHXD

Demontage der Anti-Kippstützen:

Lösen Sie hierzu die vorne am unteren Rahmen befindliche Schraube (Abb. 26) und ziehen diese heraus. Die im Rohr liegende Halte-Feder ist nun frei, und Sie können die gesamte Anti-Kippstütze nach hinten aus dem Rohr herausziehen. Setzen Sie die Schraube wieder ein und ziehen sie diese fest an. Verfahren Sie dann, wie ab Punkt 2 dieser Bedienungsanleitung beschrieben.

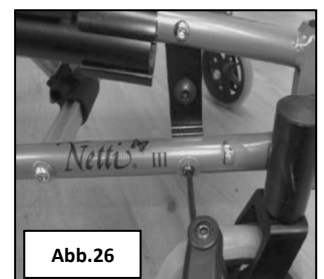

## 10. Technische Maße

### Universal-Gerätehalter:

Tiefe: 348 mm  
 Netti III HD Halterbreite: 36 mm weniger als Sitzbreite  
 Netti V Halterbreite: 82 mm weniger als Sitzbreite  
 Kantenhöhe Haltewinkel: 60 mm  
 Belastbarkeit: max. 10 kg  
 Material: Aluminium, schwarz, pulverbeschichtet

### Abdeckplatte:

Tiefe: 193 mm  
 Netti III HD Breite: 36 mm weniger als Sitzbreite  
 Netti V Halterbreite: 82 mm weniger als Sitzbreite  
 Höhe: 237 mm  
 Durchmesser Loch in der Abdeckplatte und Universalgerätehalter = 115 mm passend für eine 2 l Sauerstoffflasche, und einen Ausschnitt passend für LOX-Behälter.

Sie erhalten den Universal-Gerätehalter und die Abdeckplatte für den  
 Netti III HD in Sitzbreite 35, 38, 40, 43, 45, 50, 55, 60 cm,  
 Netti III XHD für die Sitzbreiten 50 – 75 cm  
 Netti V 35, 40, 45, 50, 55 cm.

## 11. Erforderliche Grundausstattung des Rollstuhles bei Adaption des Universal-Gerätehalters

Der Universal-Gerätehalter darf nur an einen Netti III/ Netti III HD/ Netti III XHD montiert werden, der nachweislich mit folgendem Zubehör ausgestattet ist:

- Rahmenverlängerung
- Verstärkte Räder
- 2 Gasdruckfedern für Sitzkantelung

## 12. Maximalgewicht

 Bitte beachten Sie, dass das Gewicht der gesamten Zuladung (Nutzer, Zubehöre, Universalgerätehalter und die darauf montierten Geräte, etc.) nicht über 160kg hinausgehen darf.

## 13. Montage- und Bedienungsanleitung

 Diese Montage- und Bedienungsanleitung ist dem Nutzer des Rollstuhles oder seinen Angehörigen bei Lieferung auszuhändigen!  
 Bitte beachten Sie, dass die Antikippstützen immer nach unten geschwenkt zu benutzen sind! Ein Rollstuhl mit Universal-Gerätebehälter darf NUR als Sitz im Auto verwendet werden, wenn sämtliche Gegenstände aus dem Behälter an einer anderen Stelle im Auto gesichert werden.



#### 14. Hinweise zur Anwendung des Rollstuhles in Kombination mit dem Universal-Gerätehalter:

1. Der Rollstuhl Netti III HD / Netti III XHD muss mit einer Rahmenverlängerung sowie einer doppelten Gasdruckfeder für die Sitzkantelung ausgestattet sein = Patientengewicht bis 160 kg!
2. Die Anti-Kippstützen sind stets heruntergeschwenkt zu lassen, da der Rollstuhl nach hinten kippen könnte und dies bei dem Rollstuhl schiebenden Personen zu Verletzungen der Füße führen kann. Besonders ohne Nutzer im Stuhl ist eine erhöhte Kippgefahr gegeben (fehlendes Gegengewicht)! Achten Sie stets darauf, den Nutzer des Rollstuhles nicht unbeaufsichtigt zu lassen.
3. Die Anti-Kippstützen des Universal-Gerätehalters dürfen keinem Druck von oben ausgesetzt werden.
4. Das Überfahren von Bordsteinen ist zu vermeiden! Nutzen Sie Bordsteinabsenkungen!
5. Das in den Universalgerätehalter oder auf der Abdeckplatte eingesetzte Gerät ist mit einem Gurtband am Universal-Gerätehalter zu sichern (nicht im Lieferumfang enthalten). Achten Sie darauf, dass keine Schläuche, Kabel oder sonstige Verbindungen zum Gerät geknickt oder in Nutzung des Rollstuhles beschädigt werden können.
6. Der Universal-Gerätehalter darf nicht als Transportmittel für über 10 Kilogramm hinausgehende Lasten benutzt werden.
7. Reinigung:  
Reinigen Sie den Universal-Gerätehalter und die optional erhältliche Abdeckplatte nur mit warmem Wasser, einer milden Seifenlauge und einem weichen Lappen.  
Vermeiden Sie bei der Reinigung des Kontroll-Sichtfensters den Einsatz von Scheuerschwämmen.
8. Wartung:  
Kontrollieren Sie regelmäßig den festen Sitz aller Schrauben und informieren Sie im Bedarfsfall Ihren zuständigen Fachhandelsbetrieb.
9. **Ein Rollstuhl mit Universal-Gerätebehälter darf NUR als Sitz im Auto verwendet werden, wenn sämtliche Gegenstände aus dem Behälter an einer anderen Stelle im Auto gesichert werden.**
10. Haftungsausschluss:  
Die Firma Alu Rehab haftet nicht für Schäden, die durch unsachgemäße Anwendung des hier beschriebenen Produktes entstehen.
11. Eventuelle Schäden am Universal-Gerätehalter oder Rollstuhl melden Sie bitte umgehend Ihrem Fachhändler oder der Alu Rehab ApS unter 0800-888 45 60 (Service-Hotline Deutschland) oder 0045 87 887 300 (Service-Rufnummer außerhalb Deutschlands).



---

**Producent:**

 Alu Rehab AS  
Bedriftsvegen 23  
N-4353 Klepp Stasjon  
Norway

 [post.klepp@meyragroup.com](mailto:post.klepp@meyragroup.com)  
T: +47 51 78 62 20  
[my-netti.com](http://my-netti.com)