

Datum \_\_\_\_\_

Rechnungsadresse \_\_\_\_\_  
\_\_\_\_\_  
\_\_\_\_\_  
\_\_\_\_\_

Rechnungsanschrift = Lieferanschrift

Kundennummer C- \_\_\_\_\_

Ansprechpartner \_\_\_\_\_

Kommission \_\_\_\_\_

Abweichende Lieferadresse \_\_\_\_\_  
\_\_\_\_\_  
\_\_\_\_\_

Angebot

### Für Netti Smart, Netti Stabil oder Netti Super Stabil Kissen

Bitte verwenden Sie die untenstehenden Zeichnungen, um zu beschreiben, wie wir das Rückenkissen an die speziellen Bedürfnisse und Herausforderungen des Benutzers anpassen können.

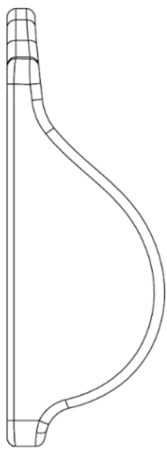
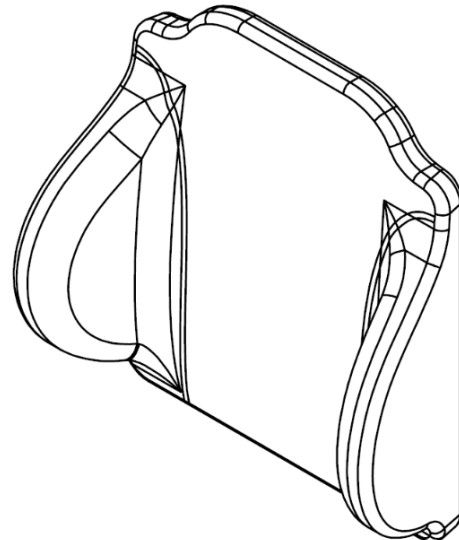
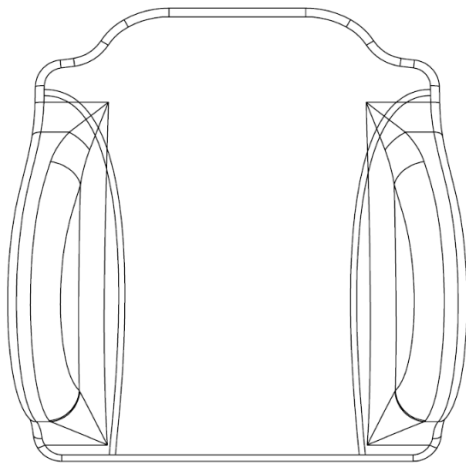

Rechte Seitenführung

Linke Seitenführung

## Für Netti Kyphotic

Bitte verwenden Sie die untenstehenden Zeichnungen, um zu beschreiben, wie wir das Rückenkissen an die speziellen Bedürfnisse und Herausforderungen des Benutzers anpassen können.

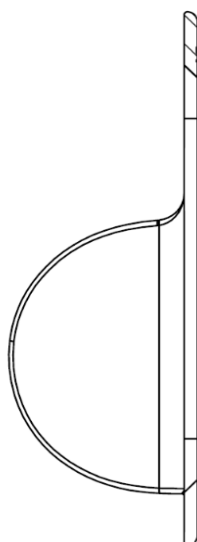
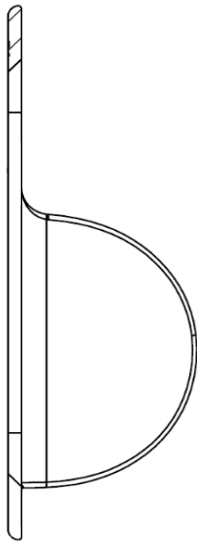
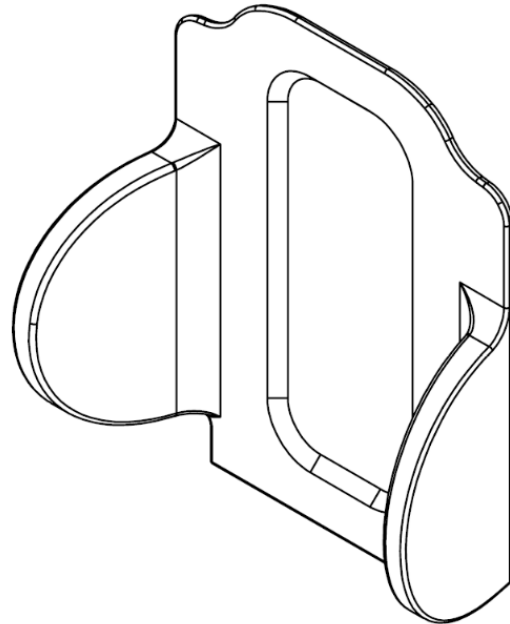
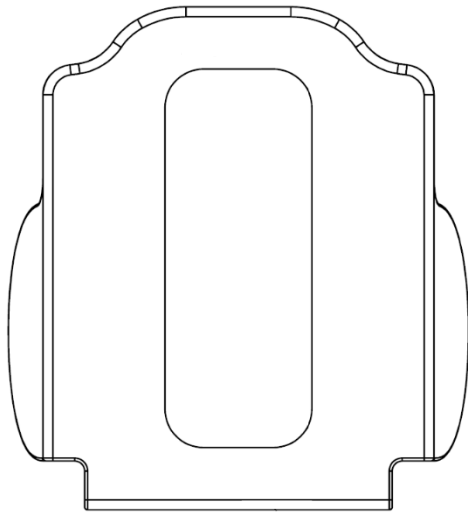

Rechte Seitenführung

Linke Seitenführung

### For Netti Sit Sitzkissen

Bitte verwenden Sie die untenstehende Zeichnung, um zu beschreiben, wie wir das Sitzkissen an die speziellen Bedürfnisse und Herausforderungen des Benutzers anpassen können.

